



## Руководство по эксплуатации Husqvarna Automower® 105

Перед началом работы с изделием внимательно прочитайте руководство по эксплуатации и убедитесь, что понимаете все приведенные в нем инструкции.



RU, Русский  
язык



---

## Содержание

---

1 Введение	
1.1 Поддержка.....	3
1.2 Описание изделия.....	3
2 Безопасность	
2.1 Инструкции по технике безопасности.....	9
2.2 Общие инструкции по технике безопасности.....	9
2.3 Инструкции по технике безопасности во время эксплуатации.....	11
3 Установка	
3.1 Введение - Установка.....	15
3.2 Перед установкой проводов.....	15
3.3 Перед установкой изделия.....	15
3.4 Установка изделия.....	19
3.5 Прокладка провода с помощью фиксаторов.....	21
3.6 Заглубление ограничительного или направляющего провода.....	21
3.7 Удлинение ограничительного или направляющего провода.....	22
3.8 После установки изделия.....	22
3.9 Настройка изделия.....	22
4 Эксплуатация	
4.1 Главный выключатель.....	27
4.2 Запуск изделия.....	27
4.3 Рабочие режимы.....	27
4.4 Остановка изделия.....	28
4.5 Выключение изделия.....	28
4.6 Таймер и режим ожидания.....	28
4.7 Зарядка аккумулятора.....	29
4.8 Регулировка высоты стрижки.....	30
5 Техническое обслуживание	
5.1 Введение - техническое обслуживание.....	31
5.2 Очистите изделие.....	31
5.3 Замена ножей.....	32
5.4 Аккумулятор.....	32
5.5 Техническое обслуживание в зимний период.....	33
6 Поиск и устранение неисправностей	
6.1 Введение - поиск и устранение неисправностей.....	34
6.2 Сообщения об ошибках.....	35
6.3 Информационные сообщения.....	40
6.4 Индикаторная лампа зарядной станции.....	41
6.5 Признаки неисправностей.....	42
6.6 Обнаружение разрыва контурного провода.....	44
7 Транспортировка, хранение и утилизация	
7.1 Транспортировка.....	47
7.2 Хранение.....	47
7.3 Утилизация.....	47
8 Технические данные	
8.1 Технические данные.....	48
9 Гарантия	
9.1 Условия гарантии.....	50
10 Декларация соответствия ЕС	
10.1 Декларация соответствия ЕС.....	51

---

# 1 Введение

---

Серийный номер:
-----------------

ПИН-код:
----------

Серийный номер указан на паспортной табличке и на упаковке изделия.

- Используйте серийный номер для регистрации изделия на веб-сайте [www.husqvarna.com](http://www.husqvarna.com).

## 1.1 Поддержка

Для получения поддержки по вопросам работы изделия Husqvarna® обращайтесь к своему сервисному дилеру.

## 1.2 Описание изделия

**Примечание:** Компания Husqvarna® регулярно обновляет внешний вид и функции своих изделий. См. раздел *Поддержка на стр. 3*.

Изделие представляет собой газонокосилку-робот. Изделие оснащено аккумулятором в

качестве источника питания и предназначено для автоматической стрижки травы. Собирать срезанную траву необязательно.

Выбор рабочих настроек осуществляется с помощью кнопок на кнопочной панели. На дисплее отображаются выбранные и доступные рабочие настройки, а также текущий рабочий режим изделия.

Ограничительный и направляющий провода управляют перемещением изделия по рабочей зоне.

## 1.2.1 Обзор изделия

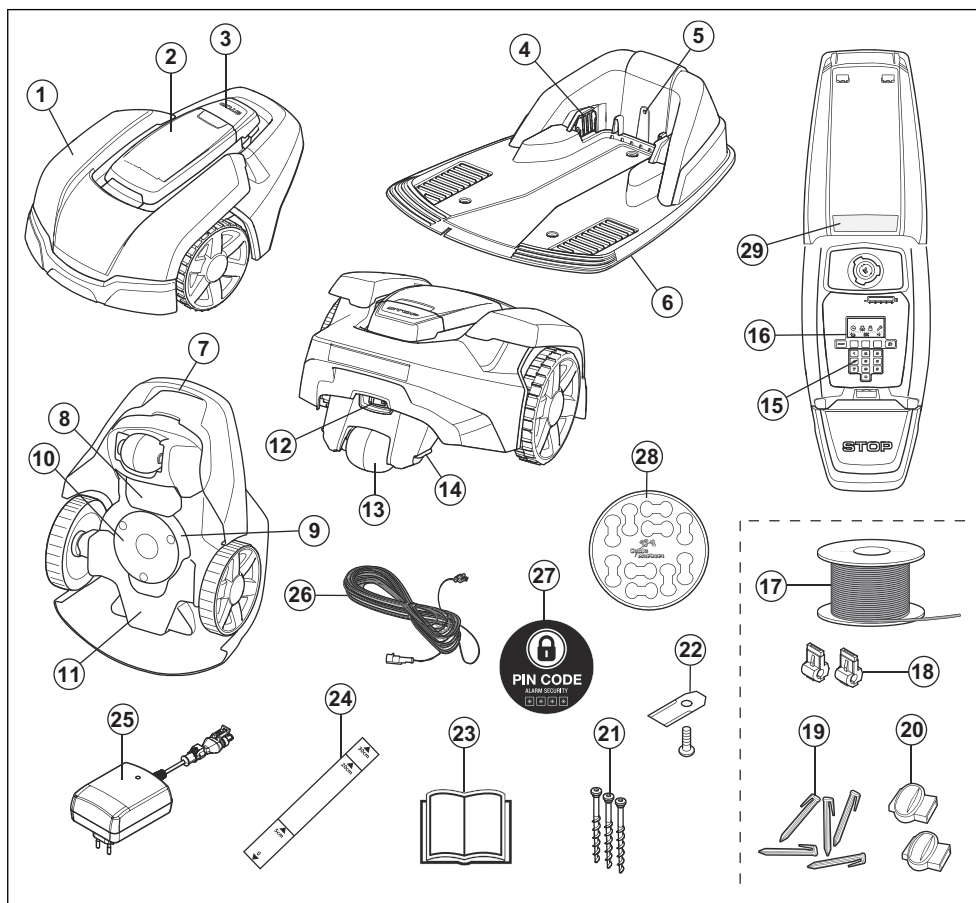

Номера на рисунке соответствуют следующим компонентам:

- |   |  |
|---|--|
| 1. Корпус   | 9. Режущий диск  |
| 2. Крышка дисплея, кнопочной панели и регулятора высоты стрижки                                 | 10. Защитная пластина  |
| 3. Кнопка STOP  | 11. Блок с электрокомпонентами, аккумулятором и моторами               |
| 4. Контактные шины  | 12. Главный выключатель  |
| 5. Светодиодный индикатор состояния зарядной станции, ограничительного и направляющего проводов | 13. Заднее колесо  |
| 6. Зарядная станция   | 14. Зарядная шина  |
| 7. Рукоятка для переноски   | 15. Кнопочная панель   |
| 8. Крышка аккумулятора  | 16. Дисплей  |
|   | 17. Контурный провод для ограничения зоны работы и направляющий провод |
|   | 18. Разъем для подключения контурного провода к зарядной станции       |
|   | 19. Фиксаторы  |

20. Соединитель для контурного провода
21. Винты крепления зарядной станции
22. Дополнительные ножи
23. Руководство по эксплуатации и краткое руководство
24. Линейка для прокладки ограничительного провода (линейка снимается с корпуса)
25. Источник питания (внешний вид источника питания может различаться в зависимости от страны)
26. Кабель низкого напряжения
27. Наклейка с предупреждением
28. Маркировка кабеля
29. Паспортная табличка (включая идентификационный код изделия)

### 1.2.2 Условные обозначения на изделии

Эти условные обозначения размещены на изделии. Внимательно изучите их.



#### **ПРЕДУПРЕЖДЕНИЕ:**

Перед началом эксплуатации изделия прочитайте инструкции по эксплуатации.



#### **ПРЕДУПРЕЖДЕНИЕ:**

Перед выполнением каких-либо операций с газонокосилкой или ее подъемом задействуйте устройство отключения.

Изделие может начать работу только после перевода главного выключателя в положение 1 и ввода правильного ПИН-кода. Переведите главный выключатель в положение 0 перед выполнением любых проверок и/или обслуживания.



#### **ПРЕДУПРЕЖДЕНИЕ:**

Держитесь на безопасном расстоянии от агрегата во время его работы. Не приближайте руки или ноги к вращающимся ножам.



#### **ПРЕДУПРЕЖДЕНИЕ:**

Запрещается передвигаться на агрегате. Запрещается держать руки или ноги вблизи корпуса или засовывать их под корпус газонокосилки.

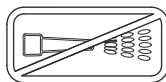

Запрещается использовать моечный агрегат высокого давления или проточную воду для очистки изделия.

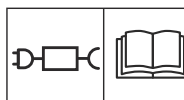

Используйте съемный источник питания, как указано на паспортной табличке рядом с символом.



Данное изделие соответствует действующим директивам ЕС.



Уровень шума. Уровень шума изделия указан в разделе *Технические данные* на стр. 48 и на паспортной табличке.



Запрещается утилизировать данное изделие вместе с бытовыми отходами. Утилизацию изделия следует проводить в соответствии с местными нормативными требованиями.



На шасси находятся компоненты, чувствительные к воздействию электростатического разряда (ESD). Повторную установку шасси должны выполнять специалисты. По этой причине вскрытие шасси могут проводить только специалисты официального сервисного центра. Повреждение уплотнения может привести к аннулированию всей гарантии на изделие или ее части.



Запрещается укорачивать, удлинять или наращивать кабель низкого напряжения.

Запрещается пользоваться триммером вблизи кабеля низкого напряжения. Соблюдайте осторожность при обработке кромки газона в месте расположения кабелей.

Перед эксплуатацией изделия или его подъемом задействуйте устройство отключения.

### 1.2.3 Значки на дисплее



Функция таймера задает время кошения газона.



Функция безопасности позволяет оператору выбрать один из 3 уровней безопасности.



Функция установки используется для ввода настроек установки вручную.



Функция настроек используется для ввода основных настроек изделия.



Изделие не будет косить траву из-за функции таймера.



Индикатор заряда аккумулятора отображает уровень заряда аккумулятора. Во время зарядки изделия этот значок мигает.



Изделие находится в зарядной станции, но зарядка аккумулятора не выполняется.



Изделие переведено в экономичный режим работы (ЭКО режим).

### 1.2.4 Значки на аккумуляторе



Прочитайте инструкции по эксплуатации.



Запрещено бросать аккумулятор в огонь или подвергать его воздействию источников тепла.



Не погружайте аккумулятор в воду.

## 1.2.5 Обзор структуры меню

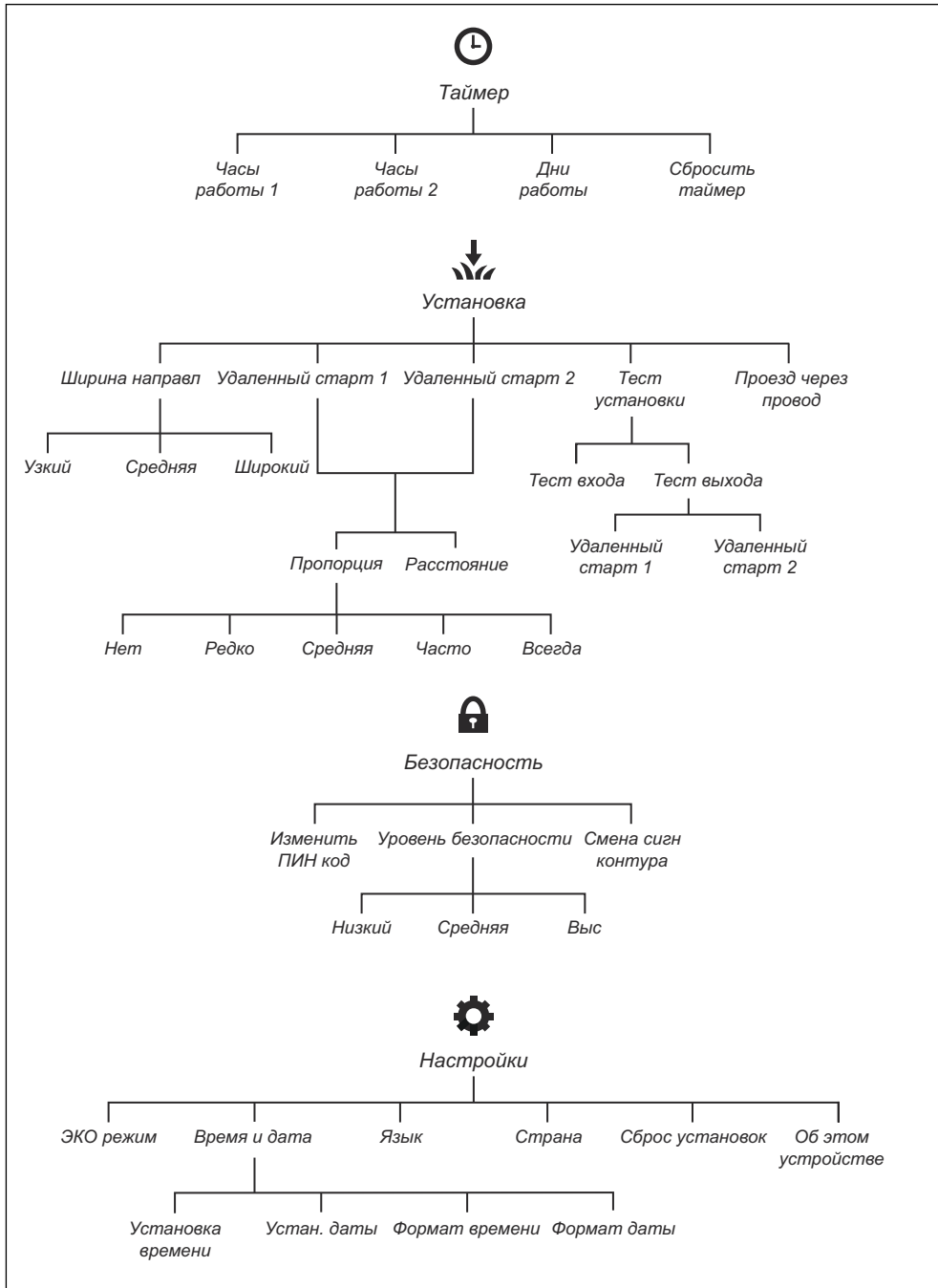

## 1.2.6 Дисплей

На дисплее изделия отображается информация об изделии и его настройках.

Чтобы получить доступ к дисплею, нажмите кнопку **STOP**.

## 1.2.7 Кнопочная панель

Кнопочная панель состоит из 4 групп кнопок:

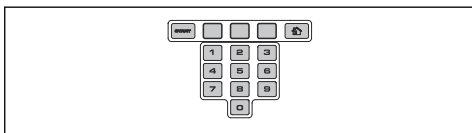

- Кнопка **START** используется для активации изделия. Как правило, это последняя кнопка, на которую необходимо нажать перед закрытием крышки.
- 3 **кнопки выбора** предлагают различные функции в зависимости от того, в какой части структуры меню вы находитесь.
- **Кнопки с цифрами** используются, например, для ввода ПИН-кода или настройки времени.
- **Кнопка выбора режима работы** обозначается значком домика. При нажатии на кнопку выбранный режим работы отображается на дисплее.



---

## 2 Безопасность

---

### 2.1 Инструкции по технике безопасности

Предупреждения, предостережения и примечания используются для выделения особо важных пунктов руководства.



**ПРЕДУПРЕЖДЕНИЕ:** Используется, когда несоблюдение инструкций руководства может привести к травмам или смерти оператора или находящихся рядом посторонних лиц.



**ВНИМАНИЕ:** Используется, когда несоблюдение инструкций руководства может привести к повреждению изделия, других

материалов или прилегающей территории.

---

**Примечание:** Используется для предоставления дополнительных сведений о конкретной ситуации.

---

### 2.2 Общие инструкции по технике безопасности

Для удобства в руководстве по эксплуатации используется следующая система обозначений:

- Текст, выделенный *курсивом* — это текст, который отображается на дисплее изделия или является ссылкой на другой раздел руководства по эксплуатации.
- Текст, выделенный **жирным** шрифтом, относится к одной из кнопок на панели изделия.
- Текст, выделенный **ЗАГЛАВНЫМИ БУКВАМИ** и *курсивом*, относится к различным рабочим режимам изделия.

## 2.2.1 ВАЖНО. ВНИМАТЕЛЬНО ПРОЧИТАЙТЕ ПЕРЕД НАЧАЛОМ ЭКСПЛУАТАЦИИ. СОХРАНИТЕ ДЛЯ ПОСЛЕДУЮЩЕГО ОБРАЩЕНИЯ

---

Оператор несет ответственность за несчастные случаи или опасные ситуации, угрожающие другим людям или их имуществу.

Данное оборудование не предназначено для использования лицами (включая детей) с ограниченными физическими, сенсорными или умственными способностями (что может влиять на безопасную эксплуатацию изделия), а также лицами с недостаточным опытом или знаниями. Данные лица могут работать с оборудованием только под присмотром людей, отвечающих за их безопасность, или после прохождения соответствующего инструктажа.

Дети старше 8 лет и лица с ограниченными физическими, сенсорными или умственными способностями или недостатком опыта и знаний могут использовать данное оборудование только под надзором или в случае предоставления инструкций относительно безопасной эксплуатации оборудования и возможных рисков. Допустимый возраст пользователя может быть ограничен местным законодательством. Очистка и техническое обслуживание не должны проводиться детьми без надзора.

Запрещается подсоединять источник питания к розетке в случае повреждения разъема или шнура. Поврежденный или изношенный шнур повышает риск поражения электрическим током.

Заряжайте аккумулятор только в зарядной станции, входящей в комплект поставки. Неправильная эксплуатация может привести к поражению электрическим током, перегреву или утечке коррозионной жидкости из аккумулятора. В случае утечки электролита смойте его водой/нейтрализатором. При контакте с глазами обратитесь за медицинской помощью.

Используйте только оригинальные аккумуляторы, рекомендованные производителем оборудования. При использовании аккумуляторов, отличных от оригинальных, безопасная эксплуатация изделия не может быть гарантирована. Запрещается использовать одноразовые батарейки.

При снятии аккумулятора следует отключить оборудование от питающей сети.



**ПРЕДУПРЕЖДЕНИЕ:**  
Изделие может представлять опасность при неправильном использовании.



**ПРЕДУПРЕЖДЕНИЕ:**  
Не используйте изделие, если в рабочей зоне находятся другие люди (особенно дети) или животные.



**ПРЕДУПРЕЖДЕНИЕ:**  
Не приближайте руки или ноги к вращающимся ножам. Запрещается держать руки или ноги вблизи или под изделием при работающем двигателе.

## 2.3 Инструкции по технике безопасности во время эксплуатации

### 2.3.1 Эксплуатация

- На изделие разрешается устанавливать только оборудование, рекомендованное производителем. Другие варианты эксплуатации являются недопустимыми. Необходимо неукоснительно соблюдать инструкции производителя по эксплуатации/техобслуживанию изделия.

- Если изделие используется в общественных местах, то вокруг рабочей зоны газонокосилки должны быть установлены предупреждающие знаки. Знаки должны содержать следующий текст: **Предупреждение! Автоматическая газонокосилка! Не приближайтесь к машине! Следите за детьми!**

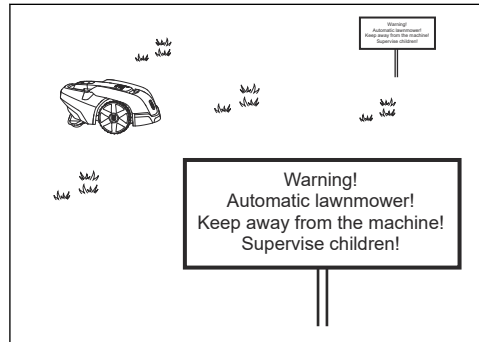

- Если в рабочей зоне находятся люди (особенно дети) или животные, используйте функцию **HOME** или переведите главный выключатель в выключенное положение. Изделие рекомендуется запрограммировать для работы в то время, когда рабочая зона свободна, например, ночью. См. раздел *Настройки таймера на стр. 22*. Помните, что некоторые животные, например, ежи, ведут ночной образ жизни. Они могут пострадать во время работы изделия.
- Эксплуатацию, обслуживание и ремонт изделия разрешается выполнять только лицам, хорошо знающим технические особенности его конструкции и правила техники безопасности. Перед началом работы с изделием внимательно прочитайте руководство по эксплуатации и убедитесь, что понимаете приведенные здесь инструкции.
- Запрещается вносить изменения в заводскую конструкцию изделия. Все изменения вносятся на свой страх и риск.
- Убедитесь в отсутствии на газоне камней, веток, инвентаря, игрушек и других предметов, которые могут повредить ножи. Посторонние предметы на газоне могут помешать работе изделия. Возможно, изделие не сможет

продолжить работу, пока посторонние предметы не будут убраны. Перед удалением засорения всегда устанавливайте главный выключатель в положение 0.

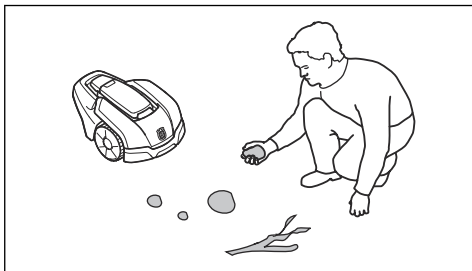

- Запустите изделие в соответствии с инструкциями. Предварительно установите главный выключатель в положение 1; убедитесь, что ваши руки и ноги находятся на безопасном расстоянии от вращающихся ножей. Запрещается держать руки или ноги под изделием.
- Запрещается прикасаться к подвижным опасным деталям, например, к режущему диску, до того, как они полностью остановятся.
- Ни в коем случае не поднимайте и не переносите изделие, когда главный выключатель находится в положении 1.
- Не допускайте столкновения изделия с людьми или животными. Изделие должно быть немедленно остановлено, если на его пути появляется человек или животное. См. раздел *Остановка изделия* на стр. 28.
- Запрещается размещать любые предметы на корпусе изделия или его зарядной станции.
- Запрещается эксплуатировать изделие с поврежденным щитком, режущим диском или корпусом. Кроме того, запрещено использование газонокосилки с поврежденными ножами, винтами, гайками или кабелями. Запрещается подключать поврежденный кабель или прикасаться к поврежденному кабелю, прежде чем он будет отсоединен от питания.
- Эксплуатация изделия с неисправным главным выключателем запрещена.
- Если изделие не используется, следует отключать его с помощью главного выключателя. Изделие может начать работу только после перевода главного выключателя в положение 1 и ввода правильного ПИН-кода.
- Одновременное использование изделия и дождевателя запрещено. Во избежание одновременной работы изделия и дождевателя используйте функцию таймера. См. раздел *Настройки таймера* на стр. 22.
- Компания Husqvarna® не гарантирует нормальную совместную работу изделия с другими беспроводными устройствами, такими как пульты дистанционного управления, радиопередатчики, слуховые устройства, подземное электрическое ограждение для животных и т.д.
- Звук встроенной сигнализации очень громкий. Соблюдайте осторожность, особенно при использовании изделия в закрытом помещении.
- Металлические предметы, расположенные в земле (такие как железобетон или антикоровые сети), могут приводить к остановке газонокосилки. Металлические предметы могут влиять на сигнал контура, что может приводить к остановке газонокосилки.
- Рабочая температура и температура хранения: 0-50 °C / 32-122 °F. Диапазон температуры для зарядки: 0-45 °C / 32-113 °F. Слишком высокая температура может привести к повреждению изделия.

### 2.3.2 Техника безопасности при работе с аккумулятором



**ПРЕДУПРЕЖДЕНИЕ:** Литий-ионные аккумуляторы могут взорваться или стать причиной пожара в случае их разборки, короткого замыкания, воздействия воды, огня или высокой температуры. Соблюдайте осторожность при обращении с аккумулятором, не разбирайте его, не вскрывайте и не подвергайте недопустимым электрическим/механическим нагрузкам. Избегайте хранения под воздействием прямых солнечных лучей.

Для получения дополнительных сведений об аккумуляторе см. раздел *Аккумулятор на стр. 32*

### 2.3.3 Перемещение и подъем изделия

Для безопасного перемещения за пределы рабочей зоны или внутри нее:

1. Нажмите кнопку **STOP**, чтобы остановить изделие. Если установлен средний или высокий уровень безопасности, необходимо ввести ПИН-код. ПИН-код состоит из четырех цифр и выбирается при первом запуске изделия. См. раздел *Выполнение основных настроек на стр. 22*.

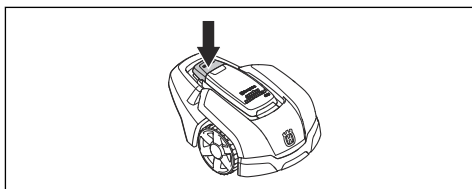

2. Переведите главный выключатель в положение *0*.

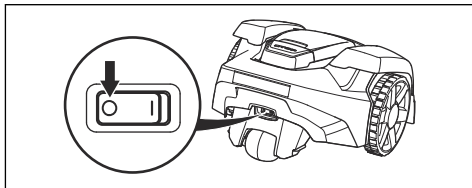

3. Переносите изделие за рукоятку, расположенную под корпусом. При переносе изделия режущий диск ни в

коем случае не должен быть обращен к телу.



**ВНИМАНИЕ:** Запрещается поднимать изделие, если оно подключено к зарядной станции. Это может привести к повреждению зарядной станции и/или изделия. Нажмите кнопку **STOP** и отсоедините изделие от зарядной станции, прежде чем поднимать его.

### 2.3.4 Техническое обслуживание



**ПРЕДУПРЕЖДЕНИЕ:** Если необходимо перевернуть изделие колесами вверх, главный выключатель должен находиться в положении *0*.

Главный выключатель необходимо перевести в положение *0* перед выполнением любых работ на шасси изделия, например, при очистке или замене ножей.

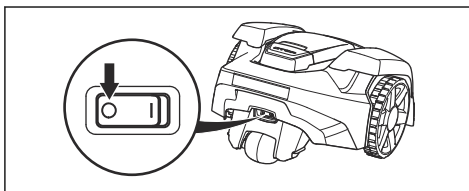

**ВНИМАНИЕ:** Запрещается использовать моечный агрегат высокого давления или проточную воду для очистки изделия. Категорически запрещается использовать для очистки растворители.



**ВНИМАНИЕ:** Перед очисткой или техобслуживанием зарядной станции или контурного провода извлеките штепсельную вилку из розетки для отключения электропитания зарядной станции.

Осматривайте изделие один раз в неделю и заменяйте все поврежденные или изношенные детали. См. раздел *Техническое обслуживание* на стр. 31.

### 2.3.5 Во время грозы

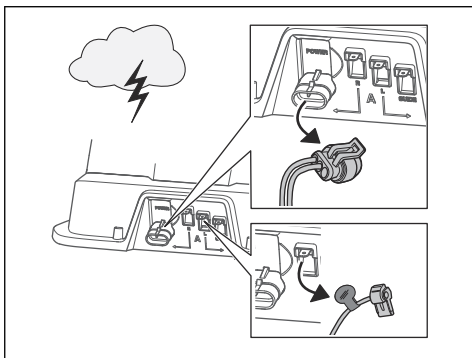

Для снижения риска повреждения электрических компонентов изделия и зарядной станции мы рекомендуем отсоединить все подключенные к зарядной станции элементы (источник питания, ограничительный и направляющий провода), если ожидается гроза.

1. Чтобы упростить повторное подключение, нанесите метки на провода. Разъемы зарядной станции имеют маркировку R, L и GUIDE.
2. Отсоедините все подключенные провода и источник питания.
3. По окончании грозы подключите все провода и источник питания. Крайне важно подключить каждый провод к правильному разъему.

## 3 Установка

### 3.1 Введение - Установка



**ПРЕДУПРЕЖДЕНИЕ:** Перед установкой изделия внимательно изучите раздел техники безопасности.



**ВНИМАНИЕ:** Используйте оригинальные запчасти и материалы для установки.

**Примечание:** Дополнительную информацию об установке см. в разделе [www.husqvarna.com](http://www.husqvarna.com).

### 3.2 Перед установкой проводов

Провода можно как заглубить в землю, так и закрепить фиксаторами. На одном участке допускается использовать оба способа.

- Если вы собираетесь использовать на участке скарификатор, ограничительный или направляющий провода рекомендуется заглубить. В противном случае закрепите ограничительный или направляющий провода фиксаторами.
- Перед установкой изделия скосите траву. Длина травы не должна превышать 4 мм / 1.6 дюйма.

**Примечание:** В первые недели после установки воспринимаемый уровень шума во время кошения травы может быть выше ожидаемого. По истечении некоторого времени шум во время работы заметно уменьшится.

### 3.3 Перед установкой изделия

- Составьте схему рабочего участка и укажите на ней все препятствия.
- Отметьте на схеме местоположение зарядной станции, ограничительного и направляющего проводов.
- Обозначьте на схеме петлей место соединения направляющего провода с ограничительным. См. раздел *Выбор*

*места для прокладки ограничительного провода на стр. 16.*

- Засыпьте все ямы и неровности на газоне.

**Примечание:** Лужи на газоне могут стать причиной поломки изделия.

#### 3.3.1 Выбор места для установки зарядной станции

- Свободное пространство перед зарядной станцией должно составлять не менее 3 м / 9.8 фута.
- Свободное пространство справа и слева от зарядной станции должно составлять не менее 1.5 м / 4.9 футов.
- Разместите зарядную станцию рядом с наружной розеткой.
- Разместите зарядную станцию на ровной поверхности.

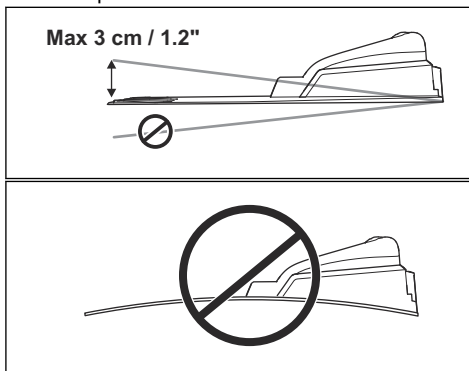

- Разместите зарядную станцию в самой нижней части рабочей зоны.
- Разместите зарядную станцию в месте, где отсутствует поливная система.
- Разместите зарядную станцию в месте, защищенном от прямых солнечных лучей.
- Если зарядная станция устанавливается на отдельном участке, к этому участку необходимо подвести направляющий провод. См. раздел *Формирование отдельного участка на стр. 18.*

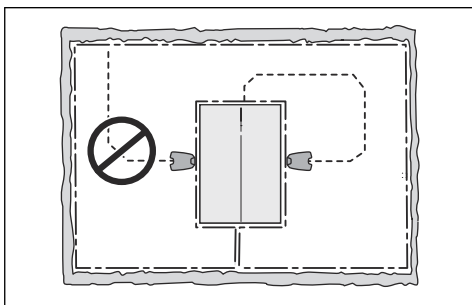

### 3.3.2 Выбор места для установки источника питания

- Разместите источник питания под навесом, в месте, защищенном от прямых солнечных лучей и осадков.
- Разместите источник питания в месте с хорошей вентиляцией.
- При подключении источника питания к розетке воспользуйтесь устройством защитного отключения (УЗО).



**ПРЕДУПРЕЖДЕНИЕ:** Не вносите никаких изменений в конструкцию источника питания. Не обрезайте и не удлиняйте кабель низкого напряжения. Существует опасность поражения электрическим током.

Кабели низкого напряжения различной длины можно приобрести в качестве дополнительных принадлежностей.



**ВНИМАНИЕ:** Следите за тем, чтобы ножи изделия не перерезали кабель низкого напряжения.



**ВНИМАНИЕ:** Не сворачивайте кабель низкого напряжения в бухту и не размещайте его под основанием зарядной станции. Свёрнутый кабель препятствует прохождению сигнала от зарядной станции.



### 3.3.3 Выбор места для прокладки ограничительного провода

Ограничительный провод должен быть проложен так, чтобы он образовывал петлю по периметру рабочего участка. Датчики в изделии определяют приближение изделия к ограничительному проводу, после чего изделие меняет направление движения.



**ВНИМАНИЕ:** Если рабочая зона граничит с водоемами, откосами, спусками или дорогой общего пользования, кроме ограничительного провода рекомендуется использовать также защитное ограждение. Высота ограждения должна быть не менее 15 см / 6 дюймов.

Для облегчения соединения направляющего и ограничительного проводов рекомендуется сделать петлю в месте подсоединения направляющего провода. Размер петли из ограничительного провода должен составлять приблизительно 20 см / 8 дюймов.

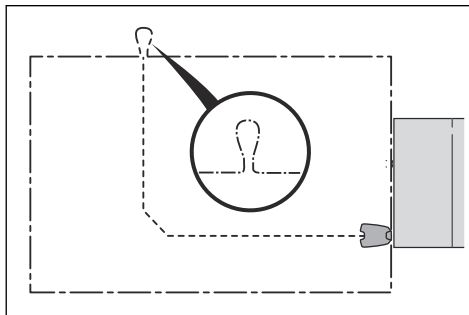

**Примечание:** Перед прокладыванием ограничительного и направляющего проводов составьте схему рабочего участка.



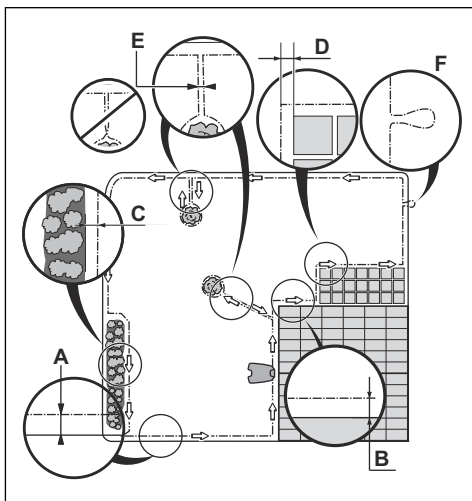

- Проложите ограничительный провод вокруг всего рабочего участка (А). Обеспечьте надлежащее расстояние между ограничительным проводом и препятствиями.
- Уложите ограничительный провод на расстоянии не менее 25 см / 10 дюймов (В) от препятствия, высота которого превышает 5 см / 2 дюйма.

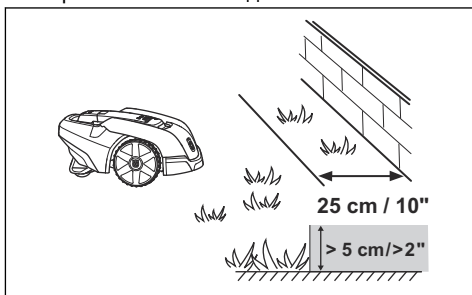

- Уложите ограничительный провод на расстоянии не менее 20 см / 8 дюймов (С) от препятствия, высота которого равна 1-5 см / 0.4-2 дюйма.
- Уложите ограничительный провод на расстоянии не менее 5 см / 2 дюйма (D) от препятствия высотой менее 1 см / 0.4 дюйма.
- Если на участке имеется брусчатая дорожка, находящаяся на одном уровне с газоном, проложите ограничительный провод под брусчаткой.

**Примечание:** Если минимальная ширина дорожки равна 30 см / 12 дюймов, используйте заводские настройки функции *Проезд через провод*, чтобы скосить траву рядом с дорожкой.



**ВНИМАНИЕ:** Не допускайте работы изделия на гравии.

- Если вы хотите сформировать отделенный участок, ограничительный провод к участку и от него должен быть проложен рядом (Е). Уложите провода под один фиксатор.
- В месте соединения направляющего и ограничительного проводов сделайте петлю (F).



**ВНИМАНИЕ:** При прокладке ограничительного провода не допускайте резких изгибов.



**ВНИМАНИЕ:** Чтобы уменьшить шум во время работы и сделать работу безопасной, оградите такие препятствия, как деревья, корни и камни.

### 3.3.3.1 Размещение ограничительного провода на склоне

Изделие можно эксплуатировать на склонах с уклоном до 25%. Зоны с более крутым уклоном должны быть изолированы ограничительным проводом. Уклон (%) рассчитывается как отношение величины подъема склона к единице длины (м). Например: 10 см / 100 см = 10%.

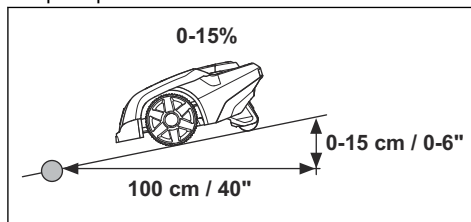

- Если уклон в рабочей зоне превышает 15%, оградите склон ограничительным проводом.

- Если уклон вдоль внешней границы участка превышает 10%, проложите ограничительный провод на расстоянии 20 см / 8 дюймов (A) от границы участка.

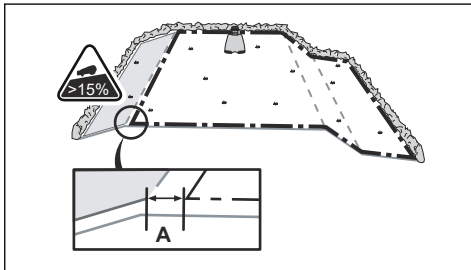

- Склоны, граничащие с дорогами общего пользования, должны быть изолированы ограничительным проводом. Установите защитное ограждение (например, забор) вдоль внешней границы склона.

### 3.3.3.2 Проходы

Проходом считается участок, который с двух сторон ограничен ограничительным проводом и при этом соединяет 2 рабочих участка. Ширина прохода должна составлять не менее 60 см / 24 дюймов.

**Примечание:** Если ширина прохода меньше 2 м / 6.5 футов, проложите в проходе направляющий провод.

### 3.3.3.3 Формирование отдельного участка

- Проложите ограничительный провод к препятствию и вокруг него, чтобы образовать отдельный участок.
- Уложите вместе 2 отрезка ограничительного провода, один из которых идет к изолированному участку, а второй отходит от него.
- Уложите оба ограничительных провода под один фиксатор.

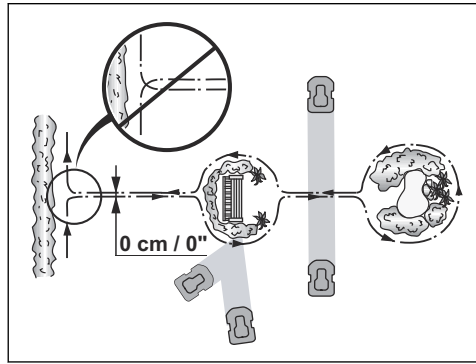

**ВНИМАНИЕ:** Не перекрещивайте отрезки ограничительного провода. Отрезки ограничительного провода должны располагаться параллельно.



**ВНИМАНИЕ:** Не допускайте пересечения направляющего провода с ограничительным проводом, например, с ограничительным проводом, подведенным к отделенному участку.

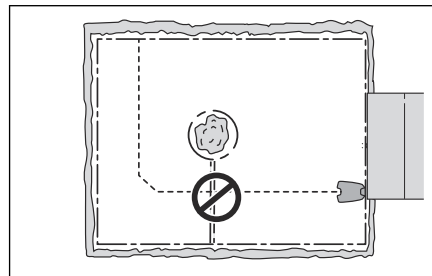

### 3.3.3.4 Формирование вторичного участка

Вторичный участок (B) формируется в том случае, если рабочая зона состоит из 2 участков, не соединенных проходом. Рабочий участок с зарядной станцией считается основным участком (A).

**Примечание:** Изделие необходимо переносить между основным и вторичным участками.

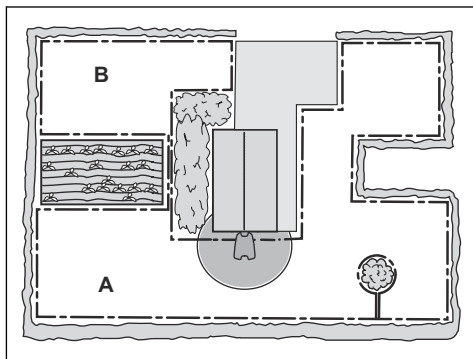

- Проложите ограничительный провод вокруг вторичного участка (B), чтобы образовать отделенный участок. См. раздел *Формирование отделенного участка на стр. 18.*

**Примечание:** Ограничительный провод должен быть проложен так, чтобы он образовывал 1 петлю по периметру всего рабочего участка (A + B).

**Примечание:** При кошении травы на вторичном участке необходимо выбрать *Ручной режим*. См. раздел *Рабочие режимы на стр. 27.*

### 3.3.4 Выбор места для прокладки направляющего провода

- Проложите направляющий провод перед зарядной станцией по прямой на расстояние не менее 2 м / 7 футов.
- Слева от направляющего провода (если смотреть по направлению к зарядной станции) должно быть как можно больше свободного пространства. См. раздел *Прокладка направляющего провода на стр. 21.*
- Расстояние между направляющим и ограничительным проводами должно быть не менее 30 см / 12 дюймов.
- При прокладке направляющего провода не допускайте резких изгибов.

- Если на рабочем участке имеется склон, направляющий провод прокладывается через склон по диагонали.

### 3.3.5 Примеры рабочих участков

- Если зарядная станция размещена на небольшом участке (A), расстояние до ограничительного провода должно быть не менее 3 м / 10 футов.
- Если рабочий участок включает проход (B), расстояние до ограничительного провода должно быть не менее 2 м / 6.6 футов. Если проход меньше 2 м / 6.6 футов, проложите через него направляющий провод. Минимальная ширина прохода между отрезками ограничительного провода составляет 60 см / 24 дюймов.
- Если на рабочем участке имеются области, соединенные узким проходом (B), можно настроить изделие таким образом, чтобы оно оставалось на расстоянии (C) от направляющего провода. Изменение настроек описано в разделе *Удаленный старт 1 на стр. 23.*
- При наличии вторичного участка (D) см. раздел *Формирование вторичного участка на стр. 18.* Поместите изделие на вторичный участок и выберите *Пропорция*.

## 3.4 Установка изделия

### 3.4.1 Установка зарядной станции



**ПРЕДУПРЕЖДЕНИЕ:** Соблюдайте требования государственных нормативов по электрической безопасности.

1. Внимательно прочтите инструкции по работе с зарядной станцией. См. раздел *Выбор места для установки зарядной станции на стр. 15.*
2. Разместите зарядную станцию на выбранном участке.
3. Подсоедините кабель низкого напряжения к зарядной станции.
4. Источник питания устанавливается на высоте не менее 30 см / 12 дюймов.

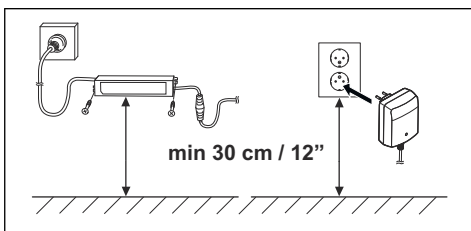

**ВНИМАНИЕ:** Изделие должно использоваться только с блоком питания производства компании Husqvarna®.



**ПРЕДУПРЕЖДЕНИЕ:** Запрещается выполнять установку источника питания на высоте, которая допускает контакт с водой. Запрещается размещать источник питания на земле.



**ПРЕДУПРЕЖДЕНИЕ:** Не помещайте источник питания в герметичный корпус. Конденсат может повредить источник питания и увеличить риск поражения электрическим током.

5. Подсоедините кабель источника питания к наружной розетке напряжением 100-240 В.



**ПРЕДУПРЕЖДЕНИЕ:** Применимо для США/Канады. Если источник питания устанавливается вне помещения: Риск поражения электрическим током. Подключайте кабель только к розетке с крышкой и прерывателем тока при коротком замыкании на землю (УЗО) класса А. Корпус розетки должен обеспечивать защиту от погодных условий герметичность как со вставленным, так и с извлеченным штепселем.

6. Разместите кабель низкого напряжения под фиксаторами или заглубите его в землю. См. раздел *Прокладка провода с помощью фиксаторов на стр. 21* или *Заглубление ограничительного или направляющего провода на стр. 21*.
7. Подсоедините провода к зарядной станции. См. разделы *Прокладка ограничительного провода на стр. 20* и *Прокладка направляющего провода на стр. 21*.
8. Закрепите зарядную станцию в месте установки с помощью винтов, входящих в комплект поставки.



**ВНИМАНИЕ:** Запрещается проделывать новые отверстия в основании зарядной станции.



**ВНИМАНИЕ:** Не становитесь на зарядную станцию.

### 3.4.2 Прокладка ограничительного провода

1. Проложите ограничительный провод вокруг всего рабочего участка. Прокладка начинается и заканчивается за зарядной станцией.



**ВНИМАНИЕ:** Не сворачивайте лишний провод в бухту. Свернутый провод вызывает помехи и ухудшает связь с изделием.

2. Откройте разъем и вставьте ограничительный провод в разъем.

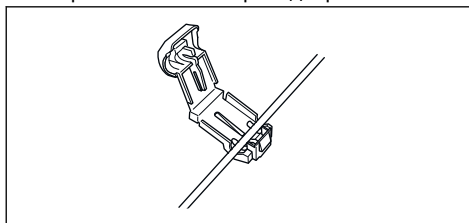

3. Сожмите части разъема плоскогубцами.
4. Обрежьте ограничительный провод на расстоянии 1-2 см / 0.4-0.8 дюйма над разъемами.

5. Установите правый разъем на металлический контакт зарядной станции с меткой R.
6. Установите левый разъем на металлический контакт зарядной станции с меткой L.

### 3.4.3 Прокладка направляющего провода

1. Откройте разъем и вставьте провод в разъем.
2. Сожмите части разъема плоскогубцами.
3. Обрежьте направляющий провод на расстоянии 1-2 см / 0.4-0.8 дюйма над разъемами.
4. Проведите направляющий провод через прорезь в основании зарядной станции.
5. Установите разъем на металлический контакт зарядной станции с меткой G.
6. Вставьте конец направляющего провода в петлю на ограничительном проводе.
7. Обрежьте направляющий провод с помощью кусачек.
8. Соедините направляющий и ограничительный провода с помощью соединителя.

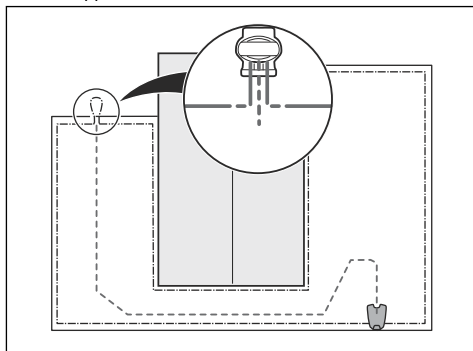

- a) Вставьте в соединитель оба конца ограничительного провода и конец направляющего провода.

**Примечание:** Конец направляющего провода должен быть виден через прозрачную часть корпуса соединителя.

- b) Сожмите кнопку на соединителе с помощью плоскогубцев.



**ВНИМАНИЕ:** Соединение проводов скручиванием или соединением с помощью винтовых клеммных зажимов, изолированное электроизоляционной лентой, не считается надежным соединением. Продолжительное воздействие почвенной влаги вызывает окисление провода и разъединение цепи.

9. Закрепите направляющий провод на земле с помощью фиксаторов или заглубите его в землю. См. раздел *Прокладка провода с помощью фиксаторов на стр. 21* или *Заглубление ограничительного или направляющего провода на стр. 21*.

### 3.5 Прокладка провода с помощью фиксаторов

- Уложите ограничительный и направляющий провода на землю.
- Разместите фиксаторы на расстоянии не более 75 см / 30 дюймов друг от друга.
- Вбейте фиксаторы в землю молотком или пластмассовой киянкой.



**ВНИМАНИЕ:** Проверьте, насколько хорошо фиксаторы удерживают на земле ограничительный / направляющий провод.

**Примечание:** Через несколько недель вокруг провода вырастет трава и полностью скроет его.

### 3.6 Заглубление ограничительного или направляющего провода

- Лопатой или инструментом для подрезки края газона прочертите канавку в земле.
- Уложите ограничительный или направляющий провод в землю на глубину 1-20 см / 0.4-8 дюйма.

## 3.7 Удлинение ограничительного или направляющего провода

**Примечание:** Если ограничительный или направляющий провод слишком короткий, его можно удлинить. Для этого воспользуйтесь оригинальными запасными частями, например, соединителями.

1. В том месте, где нужно вставить дополнительный отрезок, разрежьте ограничительный или направляющий провод кусачками.
2. Добавьте нужный отрезок.
3. Уложите ограничительный или направляющий провод в нужном месте.
4. Вставьте концы провода в соединитель.

**Примечание:** Концы ограничительного или направляющего провода должны быть видны через прозрачную часть корпуса соединителя.

5. Сожмите кнопку на соединителе с помощью плоскогубцев.

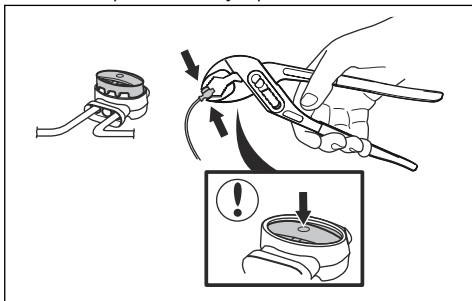

6. Уложите ограничительный или направляющий провод в нужном месте и закрепите его фиксаторами.

## 3.8 После установки изделия

### 3.8.1 Осмотр зарядной станции

1. Убедитесь, что светодиодный индикатор на зарядной станции светится зеленым цветом.
2. Если светодиодный индикатор не светится зеленым цветом, проверьте правильность установки. См. разделы *Индикаторная лампа зарядной станции*

на стр. 41 и *Установка зарядной станции* на стр. 19.

## 3.8.2 Выполнение основных настроек

Перед первым запуском изделия необходимо ввести основные настройки и выполнить калибровку изделия.

1. Нажмите кнопку **STOP**.
2. Переведите **главный выключатель** в положение *1*.
3. Используйте кнопки **выбора**. Выберите *язык, страну, дату, время* и задайте ПИН-код.

**Примечание:** ПИН-код не может выглядеть как 0000.

4. Поставьте изделие в зарядную станцию.
5. Нажмите кнопку **START** и закройте крышку.

После этого изделие покинет зарядную станцию и остановится на время выполнения калибровки некоторых настроек.

## 3.9 Настройка изделия

Изделие поставляется с заводскими настройками, которые можно изменить с учетом особенностей рабочего участка.

### 3.9.1 Доступ к меню

1. Нажмите кнопку **STOP**.
2. Введите ПИН-код на кнопочной панели.
3. Нажмите кнопку **MENU**.

### 3.9.2 Настройки таймера



#### 3.9.2.1 Расчет значений для настройки таймера

1. Определите размер участка в м<sup>2</sup> / ярдах<sup>2</sup>.
2. Разделите площадь участка в м<sup>2</sup> / ярдах<sup>2</sup> на приблизительное значение производительности. См. таблицу ниже.
3. В результате вы получите время работы изделия в день (в часах).

**Примечание:** Производительность указана приблизительно, настройки таймера можно изменять.

Модель	Производительность, приблизительно значение, м <sup>2</sup> /ч / ярд <sup>2</sup> /ч
Automower® 105	43 / 50

Пример: Участок площадью 500 м<sup>2</sup> / 600 ярдов<sup>2</sup> обрабатывается Automower® 105.

500 м<sup>2</sup> / 43 ≈ 12 ч.

600 ярдов<sup>2</sup> / 50 ≈ 12 ч.

Дней в неделю	Часов в сутки	Настройки таймера
7	12	07:00-19:00 / 7:00 am-7:00 pm

### 3.9.2.2 Процедура установки таймера

1. Выполните пункты 1-3 из раздела *Доступ к меню на стр. 22*.
2. Используйте кнопки **выбора** для навигации по меню, чтобы выбрать *Таймер*.
3. Используйте кнопки **выбора** для навигации по меню, чтобы выбрать *Часы работы 1* или *Часы работы 2*.
4. Введите время с помощью **кнопок с цифрами**.
5. Нажмите **ОК**.
6. Используйте кнопки **выбора**, чтобы выбрать *Дни работы*.
7. Используйте кнопки **выбора**, чтобы задать дни, в которые изделие будет работать.
8. Нажмите **ОК**.

### 3.9.2.3 Сброс настроек таймера

Можно удалить все введенные настройки таймера и вернуться к заводским настройкам. Заводские настройки таймера подразумевают максимальное количество часов работы изделия каждый день недели. См. раздел *Таймер и режим ожидания на стр. 28*.

1. Выполните пункты 1-3 из раздела *Доступ к меню на стр. 22*.

2. Используйте кнопки **выбора** для навигации по меню, чтобы выбрать *Таймер > Сброс таймера*.
3. Нажмите **ОК**.

### 3.9.3 Установка



В меню "Установка" можно настроить параметры изделия для достижения наилучших результатов кошения.

#### 3.9.3.1 Ширина направл.

Ширина направляющего коридора — это расстояние до направляющего провода, на котором изделие может перемещаться при следовании на зарядную станцию или от нее. Зона рядом с проводом, по которой может перемещаться изделие, называется коридором.

Изделие по умолчанию настроено на коридор *средней ширины*. В целях снижения риска образования колеи рекомендуется по возможности выбирать максимально широкий коридор. Как правило, выбирать параметр *Узкий* не рекомендуется; тем не менее, если на участке имеется один или несколько узких проходов, узкий коридор может быть единственным решением. Наличие узкого коридора (параметр *Узкий*) увеличивает риск формирования колеи вдоль направляющего провода.

#### 3.9.3.2 Удаленный старт 1

Функция *Удаленный старт* используется для направления изделия на удаленные участки рабочей зоны. Если на рабочем участке имеются области, соединенные узкими проходами, функция *Удаленный старт* позволит выполнять качественную стрижку газона во всех частях участка. Изделие начинает косить, когда достигает точки *Удаленного старта*. Во всех остальных случаях изделие выезжает с зарядной станции обычным образом и начинает работу.

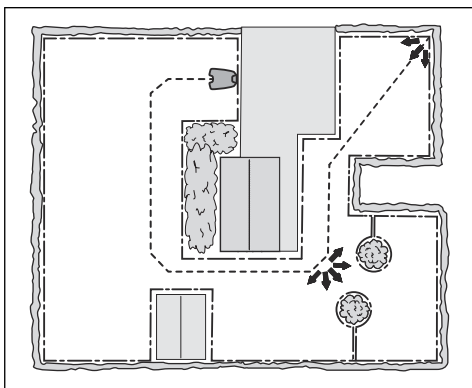

### Настройка функции удаленного старта

1. Выполните пункты 1-3 из раздела *Доступ к меню на стр. 22*.
2. Используйте кнопки **выбора** для навигации по меню, чтобы выбрать *Установка > Удаленный старт > Пропорция*.
3. Выберите, насколько часто должна использоваться функция *Удаленный старт*. Предусмотрено 5 вариантов:
  - Никогда (0%)
  - Редко (прибл. 20%)
  - Средняя (прибл. 50%)
  - Часто (прибл. 80%)
  - Всегда (100%)
4. Выберите расстояние от зарядной станции до точки *Удаленного старта*.
5. Нажмите **OK**.

#### 3.9.3.3 Удаленный старт 2

Если рабочая зона содержит 2 удаленных участка, направляющий провод следует прокладывать таким образом, чтобы он захватывал оба эти участка. Тогда, используя команды *Удаленный старт 1* и *Удаленный старт 2*, можно направлять изделие на каждый из этих участков.

Настройка параметров *Пропорция* и *Расстояние* производится таким же образом, как и для команды *Удаленный старт 1*.  
Заводская настройка: *Никогда*.

**Примечание:** Суммарное значение *Пропорции* для *Удаленного старта 1* и *Удаленного старта 2* не может превышать 100%.

Например, при выборе параметра *Часто* для *Удаленного старта 1* можно выбрать только *Никогда* или *Редко* для *Удаленного старта 2*.

### Измерение расстояния от зарядной станции

1. Поставьте изделие в зарядную станцию.
2. Выполните пункты 1-3 из раздела *Доступ к меню на стр. 22*.
3. Используйте кнопки **выбора** для навигации по меню, чтобы выбрать *Установка > Удаленный старт 1* или *Удаленный старт 2 > Расстояние*.
4. С помощью **кнопок с цифрами** задайте расстояние 100 м.
5. Нажмите **OK**.
6. Используйте кнопки **выбора** для навигации по меню, чтобы выбрать *Установка > Тест установки > Тест выхода*.
7. Нажмите **OK**.
8. Нажмите кнопку **STOP**, когда изделие окажется на расстоянии, которое требуется измерить. Значение расстояния отображается на дисплее.

#### 3.9.3.4 Тест установки

В меню *Тест установки* можно проверить настройки для *Удаленного старта 1* и *Удаленного старта 2* в рассматриваемой рабочей зоне.

### Проверка функции удаленного старта

1. Поставьте изделие в зарядную станцию.
2. Выполните пункты 1-3 из раздела *Доступ к меню на стр. 22*.
3. Используйте кнопки **выбора** для навигации по меню, чтобы выбрать *Установка > Тест установки > Тест выхода > Удаленный старт 1* или *Удаленный старт 2*.
4. Нажмите **OK**.
5. Нажмите кнопку **START**.
6. Закройте крышку.
7. Убедитесь, что изделие может найти нужный участок.



### 3.9.3.5 Настройка функции проезда через провод

Перед возвращением в рабочую зону передняя часть изделия всегда выходит на некоторое расстояние за ограничительный провод. Заводская настройка составляет 25 см. Можно ввести расстояние 20-30 см.

1. Выполните пункты 1-3 из раздела *Доступ к меню на стр. 22*.
2. Используйте кнопки **выбора** для навигации по меню, чтобы выбрать *Установка > Проезд через провод*.
3. С помощью **кнопок с цифрами** задайте расстояние в сантиметрах.
4. Нажмите кнопку **ВАСК**.

### 3.9.4 Уровень безопасности



Существуют 3 уровня безопасности изделия.

Функция	Низкий	Сред- ний	Выс.
Звуковой сигнал			X
Запрос ПИН-кода		X	X
Блокировка по времени	X	X	X

- **Звуковой сигнал** — звуковой сигнал срабатывает, если в течение 10 секунд после нажатия на кнопку **STOP** не был введен ПИН-код. Звуковой сигнал также срабатывает при подъеме изделия. Звуковой сигнал отключается после ввода ПИН-кода.
- **ПИН-код** — для получения доступа к меню изделия требуется ввести правильный ПИН-код. Если 5 раз подряд вводится неправильный ПИН-код, изделие временно блокируется. Время блокировки увеличивается с каждым последующим введением неправильного ПИН-кода.
- **Блокировка по времени** — изделие блокируется, если ПИН-код не вводится в

течение 30 дней. Введите ПИН-код, чтобы получить доступ к управлению изделием.

#### 3.9.4.1 Смена ПИН-кода:

1. Выполните пункты 1-3 из раздела *Доступ к меню на стр. 22*.
2. Используйте кнопки **выбора** для навигации по меню, чтобы выбрать *Безопасность > Изменить ПИН-код*.
3. Введите новый ПИН-код.
4. Нажмите **OK**.
5. Введите новый ПИН-код.
6. Нажмите **OK**.
7. Запишите новый ПИН-код. См. раздел *Введение на стр. 3*.

#### 3.9.4.2 Настройка уровня безопасности

Выберите 1 из 3 уровней безопасности изделия.

1. Выполните пункты 1-3 из раздела *Доступ к меню на стр. 22*.
2. Используйте кнопки **выбора** для навигации по меню, чтобы выбрать *Безопасность > Уровень безопасности*.
3. Используйте кнопки **выбора**, чтобы задать уровень безопасности.
4. Нажмите **OK**.

#### 3.9.4.3 Создание нового сигнала контура

Сигнал контура выбирается случайным образом для создания уникальной связи между изделием и зарядной станцией. В редких случаях может потребоваться создать новый сигнал, например, если две смежные установки имеют похожий сигнал.

1. Поместите изделие в зарядную станцию.
2. Выполните пункты 1-3 из раздела *Доступ к меню на стр. 22*.
3. Используйте кнопки **выбора** для навигации по меню, чтобы выбрать *Безопасность > Смена сигн. контура*.
4. Нажмите **OK** и дождитесь подтверждения, что сигнал контура создан. Обычно это занимает около 10 секунд.

## 3.9.5 Настройки



В меню "Настройки" можно изменить общие настройки изделия.

### 3.9.5.1 ЭКО режим

В *ЭКО режиме* сигнал перестает поступать в ограничительный контур, направляющий провод и на зарядную станцию, если изделие припарковано или заряжается.

---

**Примечание:** Используйте *ЭКО режим* для экономии энергии и предотвращения помех в работе другого оборудования, например, слуховых устройств или гаражных ворот.

---

---

**Примечание:** Каждый раз перед снятием изделия с зарядной станции нажимайте кнопку **STOP**. В противном случае изделие не запустится в рабочей зоне.

---

### Установка ЭКО режима

1. Выполните пункты 1-3 из раздела *Доступ к меню на стр. 22*.
2. Используйте кнопки **выбора** для навигации по меню, чтобы выбрать *Настройки > ЭКО режим*.
3. Нажмите *OK*.

### 3.9.5.2 Установка времени и даты

1. Выполните пункты 1-3 из раздела *Доступ к меню на стр. 22*.
2. Используйте кнопки **выбора** для навигации по меню, чтобы выбрать *Настройки > Время и дата*.
3. С помощью **кнопок с цифрами** задайте время и нажмите *OK*.
4. С помощью **кнопок с цифрами** задайте дату и нажмите *OK*.
5. С помощью **кнопок выбора** задайте формат времени и нажмите *OK*.
6. С помощью **кнопок выбора** задайте формат даты и нажмите *OK*.

### 3.9.5.3 Выбор языка

1. Выполните пункты 1-3 из раздела *Доступ к меню на стр. 22*.
2. Используйте кнопки **выбора** для навигации по меню, чтобы выбрать *Настройки > Язык*.
3. С помощью **кнопок выбора** выберите необходимый язык и нажмите *OK*.

### 3.9.5.4 Выбор страны

1. Выполните пункты 1-3 из раздела *Доступ к меню на стр. 22*.
2. Используйте кнопки **выбора** для навигации по меню, чтобы выбрать *Настройки > Страна*.
3. С помощью **кнопок выбора** выберите страну и нажмите *OK*.

### 3.9.5.5 Сброс всех пользовательских настроек

1. Выполните пункты 1-3 из раздела *Доступ к меню на стр. 22*.
2. Используйте кнопки **выбора** для навигации по меню, чтобы выбрать *Настройки > Сброс установок*.
3. С помощью **кнопок выбора** выберите страну и нажмите *OK*.
4. Введите ПИН-код.
5. Нажмите *OK*, чтобы сбросить все пользовательские настройки.

---

**Примечание:** Настройки *уровня безопасности, ПИН-кода, сигнала контура, сообщений, даты и времени, языка, а также страны* не сбрасываются.

---

### 3.9.5.6 Меню "Об этом устройстве"

В меню *Об этом устройстве* отображена информация об изделии, например, серийный номер и версии встроенного программного обеспечения.

## 4 Эксплуатация

### 4.1 Главный выключатель



**ПРЕДУПРЕЖДЕНИЕ:** Перед началом эксплуатации изделия внимательно прочитайте инструкции по технике безопасности.



**ПРЕДУПРЕЖДЕНИЕ:** Не приближайте руки или ноги к вращающимся ножам. Запрещается держать руки или ноги вблизи или под изделием при работающем двигателе.



**ПРЕДУПРЕЖДЕНИЕ:** Не используйте изделие, если в рабочей зоне находятся другие люди (особенно дети) или животные.

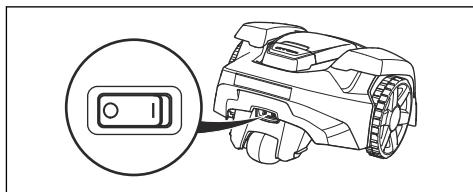

- Для запуска изделия переведите **главный выключатель** в положение **1**.
- Переведите **главный выключатель** в положение **0**, когда изделие не используется, а также перед началом выполнения осмотра или обслуживания изделия или каких-либо других работ с ним.

Когда **главный выключатель** находится в положении **0**, запуск двигателей изделия невозможен.

### 4.2 Запуск изделия

1. Нажмите кнопку **STOP**, чтобы открыть крышку.
2. Переведите главный выключатель в положение **1**.
3. Введите ПИН-код.
4. Нажмите кнопку **START**.

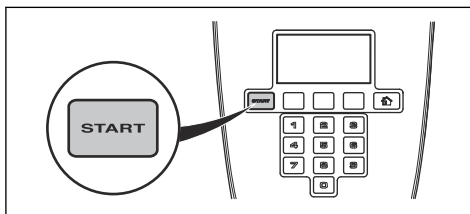

5. Закройте крышку.

**Примечание:** Если изделие припарковано к зарядной станции, оно покинет зарядную станцию только при условии полной зарядки аккумулятора и при соответствующей настройке таймера.

**Примечание:** Нажмите кнопку **START** перед закрытием крышки для запуска изделия. Если кнопка **START** не будет нажата, будет подан звуковой сигнал и изделие не начнет работу.

### 4.3 Рабочие режимы

Кнопка выбора режима работы обозначается значком домика. После нажатия на кнопку **режима** можно выбрать следующие рабочие режимы:

- Домой
- Автоматический
- Ручной

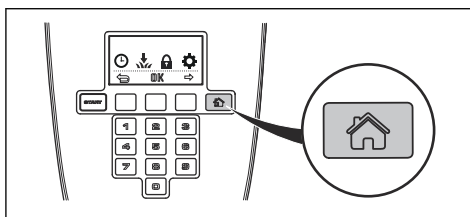

#### 4.3.1 Режим "Домой"

В рабочем режиме *Домой* изделие остается в зарядной станции, пока не будет выбран другой рабочий режим. Режим *Домой* также используется для проверки того, может ли изделие двигаться вдоль направляющего провода и стыковаться с зарядной станцией.

### 4.3.2 Автоматический режим

*Автоматический* режим является стандартным режимом работы, в котором изделие автоматически заряжается и выполняет стрижку травы.

### 4.3.3 Ручной режим

Для кошения вторичных участков необходимо выбрать *Ручной* режим. В *Ручном* режиме оператор должен вручную перемещать изделие между основным и вторичным участками. Изделие будет работать до тех пор, пока аккумулятор не разрядится.

После полной разрядки аккумулятора изделие останавливается и на дисплее устройства появляется сообщение *Требуется ручная зарядка*. Установите изделие в зарядную станцию для зарядки аккумулятора. После зарядки аккумулятора изделие покинет зарядную станцию и остановится. Теперь изделие готово к работе, но необходимо подтверждение от оператора.

**Примечание:** Если после зарядки аккумулятора требуется выполнить стрижку на основном участке, перед установкой в зарядную станцию переведите изделие в *Автоматический* режим.

## 4.4 Остановка изделия

1. Нажмите кнопку **STOP** в верхней части изделия.

Изделие останавливается, двигатель ножей выключается.

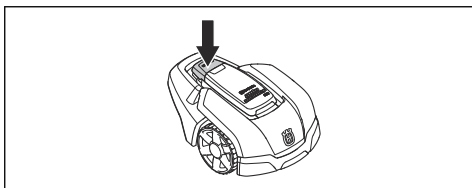

## 4.5 Выключение изделия

1. Нажмите кнопку **STOP** в верхней части изделия.
2. Переведите **главный выключатель** в положение *0*.

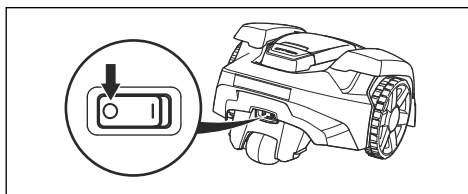

**ПРЕДУПРЕЖДЕНИЕ:** Всегда отключайте изделие с помощью главного выключателя, когда требуется проведение технического обслуживания или когда изделие необходимо переместить за пределы рабочей зоны.

## 4.6 Таймер и режим ожидания

Используйте функцию таймера, чтобы избежать слишком частой стрижки газона. См. раздел *Настройки таймера на стр. 22*.

### 4.6.1 Режим ожидания

Изделие имеет встроенный режим ожидания, длительность которого соответствует таблице времени ожидания. Благодаря встроенному режиму ожидания можно, например, полить газон или использовать его для игр.

Модель	Время ожидания, минимум часов в день
Automower® 105	10

### 4.6.2 Пример 1

Пример приводится для изделий с рабочей площадью 500 м<sup>2</sup>, настройки прочих моделей выбираются аналогичным образом.

Настройка таймера, Период 1: 07:00 - 23:00

Активный период (A): 07:00 - 21:00

Настройка таймера гарантирует, что изделие начнет стрижку газона в 08:00. Однако изделие припаркуется к зарядной станции в режиме ожидания в 20:00; следующий период стрижки оно начнет в 08:00.

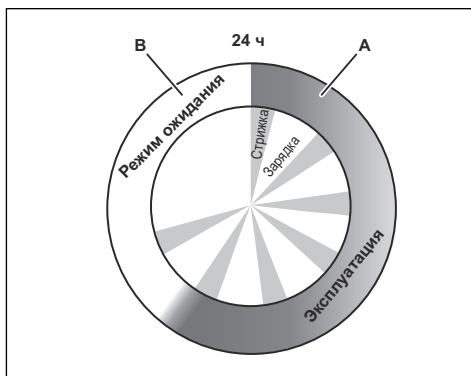

**Пример: Рабочая площадь 500 м<sup>2</sup>**

Работа, А = макс. часов	14
-------------------------	----

Зарядка/ожидание, В = мин. часов	10
----------------------------------	----

#### 4.6.3 Пример 2

Пример приводится для изделий с рабочей площадью 500 м<sup>2</sup>, настройки прочих моделей выбираются аналогичным образом.

В настройках таймера можно выделить 2 рабочих периода, чтобы прервать кошение на то время, когда на участке осуществляется другая деятельность. Если в настройках таймера задано 2 рабочих периода, минимальная длительность режима ожидания должна соответствовать таблице времени ожидания. См. раздел *Режим ожидания на стр. 28*.

Настройка таймера, Период 1 (А): 06:00 - 17:00

Настройка таймера, Период 2 (С): 20:00 - 23:00

Активный период (А): 06:00 - 17:00

Активный период (С): 20:00 - 23:00

Изделие работает в промежуток времени между 06:00 и 17:00. Изделие снова начнет работать в 20:00, но закончит работу в 23:00 в связи с включением режима ожидания и следующий период стрижки начнет в 06:00.

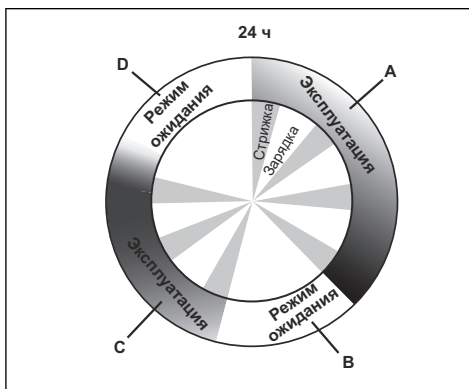

**Пример: Рабочая площадь 500 м<sup>2</sup>**

Работа, А + С = макс. часов	14
-----------------------------	----

Зарядка/ожидание, В + D = мин. часов	10
--------------------------------------	----

#### 4.7 Зарядка аккумулятора

В случае если изделие еще не было в эксплуатации или находилось на длительном хранении, аккумулятор может быть разряжен и потребует зарядки. В *Автоматическом* режиме изделие автоматически переключается между кошением и зарядкой.



**ПРЕДУПРЕЖДЕНИЕ:** Заряжайте изделие только в соответствующей зарядной станции и используйте источник питания, рассчитанный для работы с изделием. Неправильная эксплуатация может привести к поражению электрическим током, перегреву или утечке коррозионной жидкости из аккумулятора.

В случае утечки электролита смойте его водой; при контакте с глазами или другими частями тела обратитесь за медицинской помощью.

1. Переведите **главный выключатель** в положение *1*.
2. Поместите изделие в зарядную станцию.
3. Откройте крышку и задвиньте изделие до упора, плотно вставив его в зарядную станцию.

4. На дисплее появится сообщение о ходе выполнения зарядки.

## 4.8 Регулировка высоты стрижки

Высота стрижки может быть изменена с минимальной (2 см / 0.8 дюйма) до максимальной (5 см / 2 дюйма).

**Примечание:** В течение первой недели после установки новой газонокосилки высота стрижки должна быть установлена на максимальный уровень, чтобы избежать повреждения контурного провода. После этого высоту стрижки можно уменьшать поэтапно каждые две недели до получения требуемого результата.

### 4.8.1 Регулировка высоты стрижки

1. Нажмите кнопку **STOP**, чтобы остановить изделие и открыть крышку.
2. Поверните рукоятку регулятора высоты в требуемое положение. Выбранное положение показано колонкой оранжевого цвета на индикаторе регулировки высоты.
  - Вращение против часовой стрелки увеличивает высоту стрижки.
  - Вращение рукоятки по часовой стрелке уменьшает высоту стрижки.

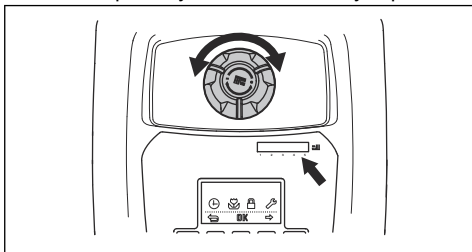

3. Закройте крышку.

## 5 Техническое обслуживание

### 5.1 Введение - техническое обслуживание

Для повышения надежности работы и увеличения срока службы: проверяйте и регулярно очищайте изделие и при необходимости заменяйте изношенные запчасти. Любое техническое и сервисное обслуживание необходимо выполнять в соответствии с инструкциями Husqvarna®. См. раздел *Условия гарантии на стр. 50*.

В начале эксплуатации изделия раз в неделю проверяйте состояние режущего диска и ножей. Если уровень износа за этот период был низким, интервал проверки можно увеличить.

Важно, чтобы режущий диск с ножами вращался свободно. Лезвия ножей не должны быть повреждены. Срок службы ножей существенным образом зависит от:

- времени работы и размера рабочей зоны;
- типа травы и сезонного роста;
- типа почвы, наличия песка и использования удобрений;
- наличия таких предметов, как шишки, сорванные ветром ветки, игрушки, инструменты, камни, корни и т.д.

Стандартный срок службы составляет от 4 до 7 недель при использовании в благоприятных условиях. Инструкции по замене ножей см. в разделе *Замена ножей на стр. 32*.

**Примечание:** Использование затупленных ножей ухудшает качество кошения. Трава срезается неровно и увеличивается потребление энергии, что не позволяет изделию обрабатывать большую площадь.



**ПРЕДУПРЕЖДЕНИЕ:** Обязательно выключайте изделие перед выполнением любых работ по техническому обслуживанию.



**ПРЕДУПРЕЖДЕНИЕ:** Используйте защитные перчатки.

### 5.2 Очистите изделие

Важно содержать изделие в чистоте. Если на корпус и колеса изделия налипло много травинок, оно не сможет справиться со склонами. Рекомендуется проводить очистку с помощью щетки.

Husqvarna® предлагает специальный набор для очистки и технического обслуживания. Обратитесь в сервисный центр Husqvarna®.



**ВНИМАНИЕ:** Запрещается использовать моечный агрегат высокого давления или проточную воду для очистки изделия. Категорически запрещается использовать для очистки растворители.

#### 5.2.1 Шасси и режущий диск

Проверяйте состояние режущего диска и ножей не реже одного раза в неделю.

1. Переведите **главный выключатель** в положение 0.
2. Поверните изделие на бок.
3. Очистите режущий диск и шасси с помощью, например, щетки для мытья посуды. При этом следите за тем, чтобы режущий диск свободно вращался по отношению к ограждению для защиты ног. Кроме того, убедитесь, что ножи не повреждены и могут свободно вращаться.

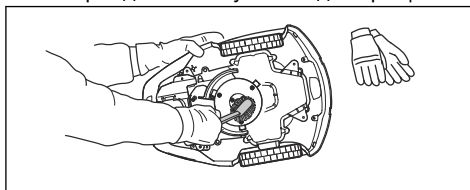

#### 5.2.2 Колеса

Очистите зону вокруг передних колес и заднего колеса, а также кронштейн заднего колеса. Трава, застрявшая в колесах, может влиять на работу изделия на склонах.

#### 5.2.3 Кожух

Для очистки кожуха используйте мягкую влажную губку или тряпку. Для удаления с

кожуха сильных загрязнений используйте мыльный раствор или моющее средство.

### 5.2.4 Зарядная станция

Регулярно очищайте зарядную станцию от травы, листьев, веток и других предметов, которые могут препятствовать стыковке газонокосилки со станцией.



**ПРЕДУПРЕЖДЕНИЕ:** Перед техобслуживанием или очисткой зарядной станции и источника питания отсоедините разъем зарядной станции.

### 5.3 Замена ножей



**ПРЕДУПРЕЖДЕНИЕ:** Используйте ножи и винты правильного типа. Компания Husqvarna® может гарантировать безопасность только при использовании оригинальных ножей. Установка новых ножей с помощью старых винтов может привести к износу и поломке винтов во время стрижки газона. В этом случае ножи могут быть выброшены из-под корпуса, что приведет к серьезной травме.

Изношенные или поврежденные детали должны быть заменены в целях безопасности. Даже в случае отсутствия повреждений ножи необходимо регулярно заменять для гарантии эффективной стрижки газона и низкого потребления энергии. Все 3 ножа с винтами следует заменять одновременно для поддержания балансировки режущей системы. Используйте оригинальные ножи Husqvarna®, на которые нанесен логотип H с короной, см. раздел *Условия гарантии на стр. 50*.

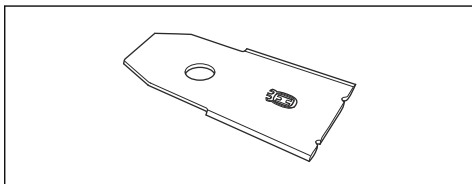

### 5.3.1 Замена ножей

1. Переведите **главный выключатель** в положение *0*.

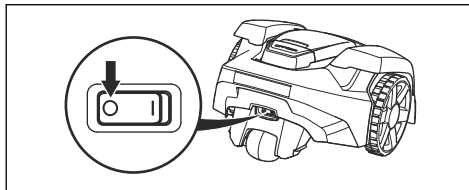

2. Переверните изделие колесами вверх. Чтобы не поцарапать корпус и крышку, поместите изделие на мягкую и чистую поверхность.
3. Поверните защитную пластину таким образом, чтобы отверстия в ней совпали с винтами крепления ножа.
4. Снимите 3 винта. Используйте плоскую или крестовую отвертку.

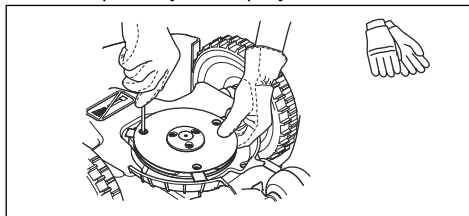

5. Снимите все ножи и винты.
6. Установите новые ножи и винты.
7. Проверьте свободу вращения ножей.

### 5.4 Аккумулятор



**ПРЕДУПРЕЖДЕНИЕ:** Заряжайте изделие только в зарядной станции, предназначенной для него. Неправильная эксплуатация может привести к поражению электрическим током, перегреву или утечке коррозионной жидкости из аккумулятора. В случае утечки электролита смойте его водой; при контакте с глазами или другими частями тела обратитесь за медицинской помощью.





**ПРЕДУПРЕЖДЕНИЕ:** Используйте только оригинальные аккумуляторы, рекомендованные производителем оборудования. При использовании других аккумуляторов безопасная эксплуатация изделия не может быть гарантирована. Запрещается использовать одноразовые батарейки.

- Проверка и при необходимости замена изнашиваемых компонентов, таких как ножи и подшипники.
- Проверка емкости аккумулятора изделия, а также при необходимости рекомендация по его замене.
- При наличии нового встроенного программного обеспечения выполняется обновление ПО.



**ВНИМАНИЕ:** Перед помещением аккумулятора на хранение в зимний период следует полностью его зарядить. Если аккумулятор заряжен не полностью, он может повредиться и в некоторых случаях стать непригодным.

Если время работы изделия между зарядками сократилось по сравнению со стандартным, это означает, что срок службы аккумулятора подходит к концу, и его необходимо заменить.

**Примечание:** Срок службы аккумулятора зависит от длительности сезона и продолжительности использования изделия. Для длительного сезона или при большом числе часов ежедневной работы необходимо более часто заменять аккумулятор. Если изделие качественно подстригает газон, аккумулятор в порядке.

## 5.5 Техническое обслуживание в зимний период

Перед помещением на хранение зимой отправьте изделие местному представителю Husqvarna® для проведения сервисного обслуживания. Регулярное обслуживание в зимний период позволит сохранить изделие в надлежащем состоянии и исключить поломки в новом сезоне.

Сервисное обслуживание обычно включает следующие операции:

- Тщательная очистка корпуса, шасси, режущего диска и прочих подвижных деталей.
- Проверка функций и компонентов изделия.

---

## 6 Поиск и устранение неисправностей

---

### 6.1 Введение - поиск и устранение неисправностей

В этом разделе описаны основные неисправности и их признаки, а также даны рекомендации по дальнейшим действиям, если изделие не работает должным образом. Дополнительные рекомендации по признакам и способам устранения неисправностей см. на веб-сайте [www.husqvarna.com](http://www.husqvarna.com).

## 6.2 Сообщения об ошибках

Ниже приведен список сообщений об ошибках, которые могут появиться на дисплее изделия. Если периодически появляется одно и то же сообщение, обратитесь в центр обслуживания клиентов Husqvarna®.

Сообщение	Причина	Решение
<i>Мотор колеса заблокирован, левый/правый</i>	Трава или другие посторонние предметы намотались вокруг ведущего колеса.	Проверьте ведущее колесо и удалите траву и прочие посторонние предметы.
<i>Реж.диск заблокирован</i>	Трава или другие посторонние предметы намотались вокруг режущего диска.	Проверьте ведущее колесо и удалите траву и прочие посторонние предметы.
	Режущий диск находится в луже воды.	Переместите изделие и исключите скопления воды в рабочей зоне.
<i>Застрял</i>	Изделие застряло.	Освободите изделие и устраните причину застревания.
	Изделие застряло между несколькими препятствиями.	Убедитесь в отсутствии любых препятствий, которые мешают изделию сдвинуться с места; при наличии препятствий удалите их.
<i>Вне рабочей зоны</i>	Соединения ограничительного провода с зарядной станцией перепутаны.	Проверьте правильность подключения ограничительного провода.
	Ограничительный провод находится слишком близко к границе рабочей зоны.	Проверьте правильность прокладки ограничительного провода в соответствии с инструкциями. См. раздел <i>Прокладка ограничительного провода на стр. 20.</i>
	Слишком большие уклоны рабочей зоны на ограничительном проводе.	
	Ограничительный провод вокруг отделенного участка проложен в неправильном направлении.	
	Помехи со стороны металлических предметов (ограда, стальная арматура) или пролегающих рядом подземных кабелей.	Попробуйте переместить ограничительный провод.
	Изделие получает наведенный сигнал от другой установки.	Поставьте изделие в зарядную станцию и сгенерируйте новый сигнал контура.

Сообщение	Причина	Решение
<i>Аккумулятор заряжен</i>	Изделие не может найти зарядную станцию.	Убедитесь, что зарядная станция и ограничительный провод установлены в соответствии с инструкциями. См. раздел <i>Прокладка направляющего провода на стр. 21.</i>
	Направляющий провод оборван или не подсоединен.	Определите место разрыва и устраните его.
	Закончился ресурс аккумулятора.	Замените аккумулятор. См. раздел <i>Извлечение аккумулятора на стр. 47.</i>
	Антенна зарядной станции неисправна.	Убедитесь, что индикаторная лампа зарядной станции мигает красным светом. См. раздел <i>Индикаторная лампа зарядной станции на стр. 41.</i>
<i>Неверный ПИН-код</i>	Введен неправильный ПИН-код. Разрешается сделать пять попыток, затем кнопочная панель блокируется на пять минут.	Введите правильный ПИН-код. Если вы забыли ПИН-код, обратитесь в центр обслуживания клиентов Husqvarna®.
<i>Нет движения</i>	Изделие застряло.	Освободите изделие и устраните причину потери хода. Если это произошло из-за влажной травы, подождите, пока трава просохнет, прежде чем использовать изделие.
	В рабочей зоне имеется крутой уклон.	Крутые склоны должны быть изолированы. См. раздел <i>Выбор места для прокладки направляющего провода на стр. 19.</i>
	Направляющий провод не проложен под углом к склону.	Если необходимо проложить направляющий провод на склоне, его необходимо укладывать под углом к этому склону. См. раздел <i>Прокладка направляющего провода на стр. 21.</i>
<i>Мотор колеса перегружен, правый/левый</i>	Изделие застряло.	Освободите изделие и устраните причину потери хода. Если это произошло из-за влажной травы, подождите, пока трава просохнет, прежде чем использовать изделие.

Сообщение	Причина	Решение
<i>Зарядная станция заблокирована</i>	Возможно, контакт между зарядными и контактными шинами слишком слабый, и изделие сделало несколько попыток начать зарядку.	Поместите изделие в зарядную станцию и убедитесь, что между зарядными и контактными шинами имеется надлежащий контакт.
	Изделие заблокировано предметом.	Удалите предмет.
	Зарядная станция наклонена или погнута.	Убедитесь, что зарядная станция расположена на полностью ровной и горизонтальной поверхности. Зарядная станция ни в коем случае не должна быть наклонена или погнута.
<i>Застрял в заряд. станц.</i>	На пути изделия имеется предмет, препятствующий его выходу из зарядной станции.	Удалите предмет.
<i>Переворот</i>	Изделие имеет слишком большой крен или перевернулось.	Установите изделие на колеса.
<i>Требуется ручная зарядка</i>	Изделие переведено в режим <i>Вторичный участок</i> .	Поместите изделие в зарядную станцию. Это нормальный режим работы газонокосилки; никаких действий не требуется.
<i>След. start чч:мм</i>	Настройка таймера запрещает работу изделия.	Измените настройки таймера. См. раздел <i>Настройки таймера на стр. 22</i> .
	Газонокосилка не в работе. Изделие имеет встроенный режим ожидания, длительность которого соответствует таблице времени ожидания.	Это нормальный режим работы газонокосилки; никаких действий не требуется.
	Неверная настройка часов на изделии.	Установите время. См. раздел <i>Установка времени и даты на стр. 26</i> .
<i>Кошение сегодняшнего дня завершено</i>	Газонокосилка не в работе. Изделие имеет встроенный режим ожидания, длительность которого соответствует таблице времени ожидания.	Это нормальный режим работы газонокосилки; никаких действий не требуется.
<i>Поднята</i>	Датчик подъема активировался из-за того, что изделие застряло.	Освободите изделие.
<i>Проблема датчика столкновения, спереди/сзади</i>	Корпус изделия не может свободно вращаться вокруг шасси.	Проверьте, может ли корпус изделия свободно вращаться вокруг шасси.  Если проблема не решена, обратитесь к специалисту официального сервисного центра для устранения сообщения.

Сообщение	Причина	Решение
<i>Неисправность привода правого/ левого колеса</i>	Трава или другие посторонние предметы намотались вокруг ведущего колеса.	Очистите колеса и пространство вокруг колес.
<i>Неисправна функция безопасности</i>	Временная неисправность электроники или проблема со встроенным ПО изделия.	Повторно запустите изделие. Если проблема не решена, обратитесь к специалисту официального сервисного центра для устранения сообщения.
<i>Электроника неисправ.</i>		
<i>Проблема датчика контура, спереди/сзади</i>		
<i>Проблема сист. зарядки</i>		
<i>Неисправность датчика наклона</i>		
<i>Временная проблема</i>		
<i>Временная проблема аккумулятора</i>	Временная неисправность аккумулятора или проблема со встроенным ПО изделия.	Повторно запустите изделие. Отключите и подключите аккумулятор. Если проблема не решена, обратитесь к специалисту официального сервисного центра для устранения сообщения.
<i>Неисправность аккумулятора</i>		
<i>Ток заряд. слишк. больш.</i>	Неправильный или неисправный источник питания.	Повторно запустите изделие. Если проблема не решена, обратитесь к специалисту официального сервисного центра для устранения сообщения.

Сообщение	Причина	Решение
<i>Нет сигнала контура</i>	Не подсоединен источник питания.	Проверьте надежность подключения к штепсельной розетке и убедитесь, что не сработал автоматический выключатель для защиты от короткого замыкания на землю.
	Кабель низкого напряжения поврежден или не подсоединен.	Проверьте кабель низкого напряжения на наличие повреждений. Также убедитесь, что он надежно подсоединен к зарядной станции и источнику питания.
	Ограничительный провод не подсоединен к зарядной станции.	Убедитесь, что разъемы ограничительного провода должным образом подсоединены к зарядной станции. В случае повреждения соединительных разъемов замените их. См. раздел <i>Прокладка ограничительного провода на стр. 20.</i>
	Ограничительный провод поврежден.	Определите место разрыва. Замените поврежденную часть контура новым контурным проводом и соедините с помощью оригинального соединителя. См. раздел <i>Обнаружение разрыва контурного провода на стр. 44.</i>
	Включен <i>ЭКО режим</i> , и изделие пыталось выполнить запуск за пределами зарядной станции.	Поместите изделие в зарядную станцию и нажмите кнопку <b>STOP</b> . См. раздел <i>ЭКО режим на стр. 26.</i>
	Ограничительный провод пересекает сам себя по пути к отделенному участку и от него.	Проверьте правильность прокладки ограничительного провода в соответствии с инструкциями, например, правильное направление вокруг отделенного участка. См. раздел <i>Прокладка ограничительного провода на стр. 20.</i>
	Обрыв соединения между изделием и зарядной станцией.	Поставьте изделие в зарядную станцию и сгенерируйте новый сигнал контура.
	Помехи со стороны металлических предметов (ограда, стальная арматура) или пролегающих рядом подземных кабелей.	Попробуйте переместить ограничительный провод.

### 6.3 Информационные сообщения

Ниже приведен список информационных сообщений, которые могут появиться на дисплее изделия. Если периодически появляется одно и то же сообщение, обратитесь в центр обслуживания клиентов Husqvarna®.

Сообщение	Причина	Решение
<i>Низкий заряд батареи</i>	Изделие не может найти зарядную станцию.	Убедитесь, что зарядная станция и ограничительный провод установлены в соответствии с инструкциями. См. раздел <i>Прокладка направляющего провода на стр. 21.</i>
	Направляющий провод оборван или не подсоединен.	Определите место разрыва и устраните его.
	Закончился ресурс аккумулятора.	Замените аккумулятор. См. раздел <i>Извлечение аккумулятора на стр. 47.</i>
	Антенна зарядной станции неисправна.	Убедитесь, что индикаторная лампа зарядной станции мигает красным светом. См. раздел <i>Индикаторная лампа зарядной станции на стр. 41.</i>
<i>Настройки восстановлены</i>	Подтверждение того, что <i>Сброс всех пользовательских настроек</i> был выполнен.	Это нормально. Никаких действий не требуется.
<i>Напр не найден</i>	Направляющий провод не подсоединен к зарядной станции.	Убедитесь, что разъем направляющего провода надежно подключен к зарядной станции. См. раздел <i>Прокладка направляющего провода на стр. 21.</i>
	Повреждение направляющего провода.	Определите место разрыва. Замените поврежденную часть направляющего провода новым с помощью оригинального соединителя.
	Направляющий провод не подсоединен к ограничителному контуру.	Убедитесь, что направляющий провод правильно подсоединен к ограничителному контуру. См. раздел <i>Прокладка направляющего провода на стр. 21.</i>
<i>Калибр. напр. неудачна</i>	Изделию не удалось выполнить калибровку направляющего провода.	Проверьте правильность прокладки направляющего провода в соответствии с инструкциями. См. раздел <i>Выбор места для прокладки направляющего провода на стр. 19.</i> Убедитесь также, что соблюдается минимальное расстояние слева от направляющего провода. См. раздел <i>Выбор места для прокладки направляющего провода на стр. 19.</i>



Сообщение	Причина	Решение
<i>Калибр. напр. ус-пешна</i>	Изделию удалось выполнить калибровку направляющего провода.	Никаких действий не требуется.

## 6.4 Индикаторная лампа зарядной станции

Когда газонокосилка полностью готова к работе, индикаторная лампа зарядной станции горит ровным зеленым светом. В противном случае следуйте руководству по устранению неполадок, приведенному ниже.

Если вам все еще нужна помощь в устранении неполадок, свяжитесь с местным представителем Husqvarna®.

Свет	Причина	Решение
<i>Постоянно горит зеленый индикатор</i>	Хорошие сигналы.	Никаких действий не требуется.
<i>Мигающий зеленый индикатор</i>	Сигналы в порядке, включен <i>ЭКО режим</i> .	Никаких действий не требуется. Дополнительные сведения об <i>ЭКО режиме</i> см. в разделе <i>ЭКО режим</i> на стр. 26.
<i>Мигающий синий индикатор</i>	Ограничительный контур не подсоединен к зарядной станции.	Убедитесь, что разъем ограничительного провода должным образом подсоединен к зарядной станции. См. раздел <i>Прокладка направляющего провода</i> на стр. 21.
	Обрыв ограничительного контура.	Определите место разрыва. Замените поврежденную часть ограничительного провода новым с помощью оригинального соединителя. См. раздел <i>Обнаружение разрыва контурного провода</i> на стр. 44.
<i>Мигающий желтый индикатор</i>	Направляющий провод не подсоединен к зарядной станции.	Убедитесь, что разъем направляющего провода должным образом подключен к зарядной станции. См. раздел <i>Прокладка направляющего провода</i> на стр. 21.
	Повреждение направляющего провода.	Определите место разрыва. Замените поврежденную часть направляющего провода новым с помощью оригинального соединителя.
<i>Мигающий красный индикатор</i>	Сбой антенны зарядной станции.	Свяжитесь с местным представителем Husqvarna®.
<i>Постоянно горит красный индикатор</i>	Ошибка в печатной плате или неподходящий источник питания в зарядной станции. Неисправность устраняется специалистом официального сервисного центра.	Свяжитесь с местным представителем Husqvarna®.

## 6.5 Признаки неисправностей

Если изделие не работает должным образом, следуйте приведенному ниже руководству с описанием признаков неисправностей и их устранением.

См. FAQ (часто задаваемые вопросы) на веб-сайте [www.husqvarna.com](http://www.husqvarna.com), где даются более подробные ответы на ряд стандартных вопросов. Если вы все еще не можете определить причину неисправности, обратитесь в центр обслуживания клиентов Husqvarna®.

Признаки неисправностей	Причина	Решение
Изделие не может состыковаться с зарядной станцией.	Направляющий провод не уложен в длинную прямую линию на достаточное расстояние от зарядной станции.	Проверьте правильность установки зарядной станции в соответствии с инструкциями в разделе <i>Установка зарядной станции на стр. 19</i>
	Направляющий провод не вставлен в гнездо под зарядной станцией.	Для нормальной работы газонокосилки абсолютно необходимо, чтобы направляющий провод был идеально прямым и находился в правильном положении под зарядной станцией. Поэтому следите за тем, чтобы направляющий провод всегда находился в своем гнезде в зарядной станции. См. раздел <i>Прокладка направляющего провода на стр. 21</i> .
	Зарядная станция расположена на склоне.	Разместите зарядную станцию на абсолютно ровной поверхности. См. раздел <i>Выбор места для установки зарядной станции на стр. 15</i> .
Изделие работает в неправильное время	Необходимо установить правильное время на часах изделия.	Настройте часы. См. раздел <i>Установка времени и даты на стр. 26</i> .
	Неправильно установлено время начала и окончания работы газонокосилки.	Сбросьте установку времени начала и окончания кошения. См. раздел <i>Сброс настроек таймера на стр. 23</i> .
Изделие вибрирует.	Поврежденные ножи приводят к разбалансировке режущего механизма.	Проверьте ножи и винты и при необходимости замените их. См. раздел <i>Замена ножей на стр. 32</i> .
	Слишком большое количество ножей, закрепленных в одном месте, приводит к разбалансировке режущего механизма.	Убедитесь, что на одном винте установлено не более одного ножа.
	Используются различные версии ножей Husqvarna® (разной толщины).	Убедитесь, что используются ножи одинаковой версии.
Изделие движется по участку, но режущий диск не вращается.	Изделие ищет зарядную станцию или перемещается в начальную точку.	Никаких действий предпринимать не требуется. Во время поиска зарядной станции режущий диск изделия не вращается.

Признаки неисправностей	Причина	Решение
Периоды работы изделия между зарядками короче, чем обычно.	Трава или другие посторонние предметы блокируют режущий диск.	Снимите и очистите режущий диск. См. раздел <i>Очистите изделие на стр. 31.</i>
	Закончился ресурс аккумулятора.	Замените аккумулятор. См. раздел <i>Извлечение аккумулятора на стр. 47.</i>
Время кошения и зарядки короче, чем обычно.	Закончился ресурс аккумулятора.	Замените аккумулятор. См. раздел <i>Извлечение аккумулятора на стр. 47.</i>
Изделие паркуется в зарядной станции на несколько часов.	Изделие имеет встроенный режим ожидания, длительность которого соответствует таблице времени ожидания. См. раздел <i>Таймер и режим ожидания на стр. 28.</i>	Никаких действий предпринимать не требуется.
	Была нажата кнопка <b>STOP</b> .	Откройте крышку, введите ПИН-код и нажмите кнопку <b>OK</b> для подтверждения. Нажмите кнопку <b>Start</b> и закройте крышку.
Неравномерное скашивание.	Изделие работает слишком мало часов в день.	Увеличьте время стрижки газона. См. раздел <i>Расчет значений для настройки таймера на стр. 22.</i>
	Рабочая зона имеет такую форму, что изделию требуется использовать функцию <i>Удаленный старт</i> , чтобы найти путь ко всем удаленным участкам.	Отправьте изделие на удаленный участок. См. раздел <i>Удаленный старт 2 на стр. 24.</i>
	Настройка <i>Пропорция</i> не соответствует схеме рабочей зоны.	Убедитесь, что выбрано верное значение настройки <i>Пропорция</i> .
	Слишком большая рабочая зона.	Попробуйте ограничить рабочую зону или увеличить время работы. См. раздел <i>Настройки таймера на стр. 22.</i>
	Тупые ножи.	Замените все ножи. См. раздел <i>Замена ножей на стр. 32.</i>
	Длинная трава по сравнению с установленной высотой стрижки.	Увеличьте высоту стрижки и постепенно уменьшайте ее.
	Скопление травы на режущем диске или вокруг вала мотора.	Убедитесь, что режущий диск вращается легко и свободно. В противном случае снимите режущий диск и удалите траву и другие посторонние предметы. См. раздел <i>Очистите изделие на стр. 31.</i>

## 6.6 Обнаружение разрыва контурного провода

Разрывы контурного провода — это, как правило, результат непреднамеренного физического повреждения провода, например, садовой лопатой. В странах с заморозками на почве острые камни, перемещаясь в промерзающей почве, могут также вызвать повреждение провода. Кроме того, повреждения могут возникать из-за чрезмерного натяжения провода во время его прокладки.

Очень низкое кошение травы сразу после установки системы может привести к повреждению изоляции провода. В некоторых случаях повреждение изоляции может привести к обрыву провода спустя несколько недель или месяцев. Чтобы не допустить этого, в первые недели после установки системы следует всегда выбирать максимальную высоту стрижки, а затем уменьшать ее на одну ступень раз в две недели, пока не будет достигнута требуемая высота.

Неправильное сращивание контурного провода также может привести к сбоям в течение нескольких недель с момента выполнения сращивания. Неправильное соединение может, например, быть результатом недостаточно сильного сжатия частей оригинального соединителя плоскогубцами, или результатом использования соединителя худшего качества, нежели оригинальный. Сначала проверьте все известные места соединения провода, прежде чем продолжать дальнейшие поиски причины неисправности.

Место обрыва провода можно определить постепенным сокращением вдвое контура, в котором мог произойти разрыв, до тех пор, пока не останется очень короткий отрезок провода.

Следующий метод не работает при включенном *режиме ЭКО*. Убедитесь сначала, что *режим ЭКО* выключен. См. раздел *ЭКО режим* на стр. 26.

1. Убедитесь, что контрольная лампа в зарядной станции мигает синим светом, что свидетельствует об обрыве ограничительного контура. См. раздел

*Индикаторная лампа зарядной станции на стр. 41.*

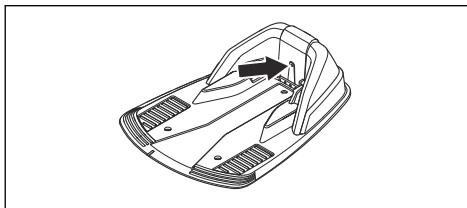

2. Проверьте соединения ограничительного провода с зарядной станцией на надежность контакта и отсутствие повреждений. Убедитесь, что индикаторная лампа зарядной станции все еще мигает синим светом.

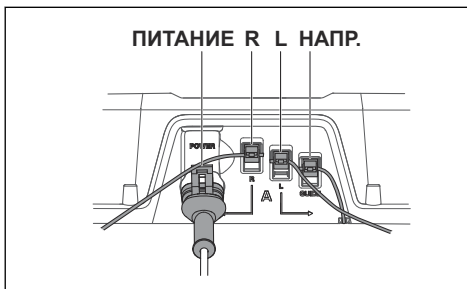

3. Поменяйте местами соединения между направляющим проводом и ограничительным проводом в зарядной станции.

Сначала поменяйте местами соединения L и GUIDE.

Если индикаторная лампа горит ровным зеленым светом, это означает, что повреждение возникло где-то в ограничительном проводе между L и местом, где направляющий провод соединяется с ограничительным проводом (жирная черная линия на рисунке).

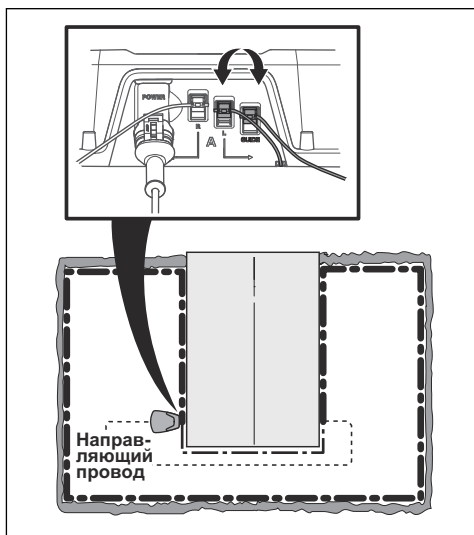

Для устранения неисправности вам понадобятся ограничительный провод, разъем(-ы) и соединитель(-и):

а) Если ограничительный провод, где, на ваш взгляд, произошел разрыв, короткий, то проще всего будет заменить весь ограничительный провод между L и местом, где направляющий провод соединяется с ограничительным проводом (жирная черная линия).

б) Если ограничительный провод, где, на ваш взгляд, произошел разрыв, длинный (жирная черная линия), выполните следующее: Верните L и GUIDE в исходное положение. Затем отсоедините R. Подсоедините к R новый контурный провод. Другой конец этого нового контурного провода подсоедините к середине участка провода, где, на ваш взгляд, произошел разрыв.

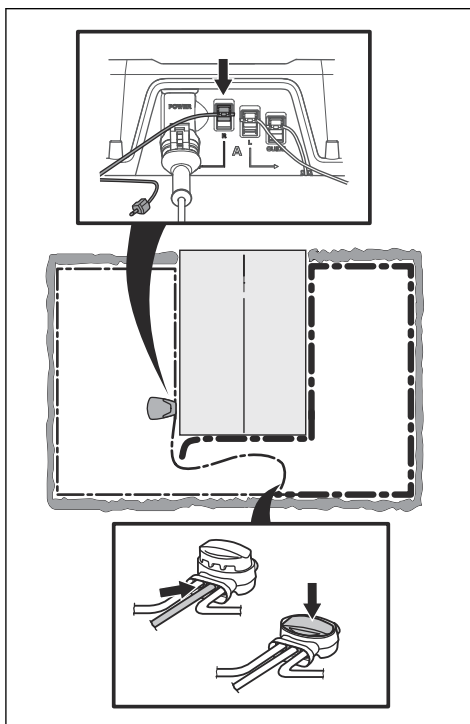

Если индикаторная лампа теперь горит зеленым светом, это означает, что обрыв находится где-то на участке провода между отсоединенным концом и местом, где подсоединен новый провод (жирная черная линия ниже). В этом случае переместите соединение нового кабеля ближе к отсоединенному концу (примерно посередине того участка, где, на ваш взгляд, произошел разрыв) и проверьте снова, горит ли контрольная лампа зеленым светом.

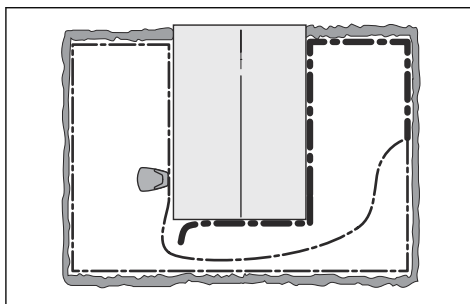

Продолжайте поиск места обрыва, пока не останется один короткий участок, на котором индикаторная лампа мигает синим светом, а не горит ровным зеленым светом. Затем следуйте инструкциям, приведенным в шаге 5 ниже.

4. Если индикаторная лампа продолжает мигать синим светом, как в шаге 3 выше: Верните L и GUIDE в исходное положение. Затем поменяйте местами R и GUIDE. Если индикаторная лампа теперь горит ровным зеленым светом, отсоедините L и подсоедините новый ограничительный провод к L. Другой конец этого нового провода подсоедините к середине участка провода, где, на ваш взгляд, произошел разрыв. Используйте тот же способ, что и в пунктах 3 а) и 3 б) выше.
5. Обнаружив повреждение, замените поврежденную часть новым проводом. Всегда используйте оригинальные соединители.

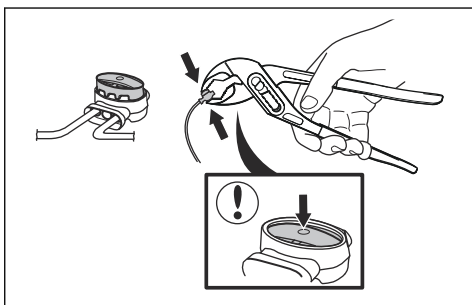

---

## 7 Транспортировка, хранение и утилизация

---

### 7.1 Транспортировка

Входящие в комплект литий-ионные аккумуляторы соответствуют требованиям законодательства в отношении опасных товаров.

- Соблюдайте все применимые государственные нормативы.
- Соблюдайте особые требования к упаковке и этикеткам для коммерческих перевозок, в том числе третьими лицами и экспедиторами.

### 7.2 Хранение

- Полностью зарядите изделие. См. раздел *Зарядка аккумулятора на стр. 29*.
- Выключите изделие. См. раздел *Выключение изделия на стр. 28*.
- Очистите изделие. См. раздел *Очистите изделие на стр. 31*.
- Храните изделие в сухом, защищенном от низких температур месте.
- Храните изделие, установив его всеми колесами на ровную поверхность, или используйте оригинальный настенный кронштейн (при наличии).
- В случае хранения зарядной станции в помещении отсоедините источник питания и все разъемы на зарядной станции. Поместите концы всех разъемов в емкости со смазкой.

**Примечание:** В случае хранения зарядной станции вне помещения не отсоединяйте источник питания и разъемы.

---

### 7.3 Утилизация

- Соблюдайте местное законодательство и действующие нормы в области переработки.
- Процедура снятия аккумулятора описана в разделе *Извлечение аккумулятора на стр. 47*.

#### 7.3.1 Извлечение аккумулятора

Выполните данные действия для извлечения аккумулятора из изделия.

1. Переведите **главный выключатель** в положение *0*.
2. Установите регулятор высоты стрижки в крайнее нижнее положение.
3. Переверните изделие колесами вверх.
4. Очистите поверхность вокруг крышки аккумулятора.
5. Отверните 4 винта (Торх 20) крышки аккумулятора и снимите крышку.

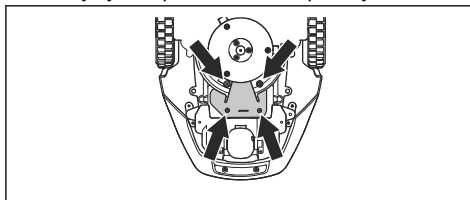

6. Выверните винт из кронштейна крепления аккумулятора и снимите кронштейн.
7. Извлеките аккумулятор, потянув за ленту.

## 8 Технические данные

### 8.1 Технические данные

Размеры	Automower® 105
Длина, см / дюйм	55 / 21,7
Ширина, см / дюйм	39 / 15,4
Высота, см / дюйм	25 / 9,8
Вес, кг / фунт	6,9 / 15

Электрическая система	Automower® 105
Аккумулятор, литий-ионный, 18 В / 2,1 А·ч, арт. №	586 57 62-01, 586 57 62-02, 586 57 62-04
Источник питания, В/28 В пост. тока	100-240
Длина кабеля низкого напряжения, м / фут	5 / 16,4
Средний расход энергии при максимальном использовании	5 кВт·ч в месяц при площади рабочего участка 600 м <sup>2</sup> / 0,15 ярда <sup>2</sup>
Ток зарядки, А пост. тока	1,3
Среднее время стрижки, мин	65
Среднее время зарядки, мин	50

Антенна ограничительного провода	Automower® 105
Рабочий диапазон частот, Гц	300-80 000
Максимальная мощность радиочастот, мВт при 60 м <sup>1</sup>	<25

Излучение шума в окружающую среду, измеренное как мощность звука <sup>2</sup>	Automower® 105
Измеренный уровень мощности звука, дБ (А)	58
Гарантированный уровень мощности звука, дБ (А)	61
Уровень звукового давления на уровне уха пользователя, дБ (А) <sup>3</sup>	47

<sup>1</sup> Максимальная активная мощность на антенны в рабочем диапазоне частот радиооборудования.

<sup>2</sup> Излучение шума в окружающую среду измеряется как звуковая мощность ( $L_{wa}$ ) согласно Директиве Европейского союза 2000/14/ЕС и законодательству Нового Южного Уэльса (Регламент 2017 года по защите окружающей среды (контроль уровня шума)). Гарантированный уровень мощности звука включает технологические допуски 1-3 дБ(А). Данные об излучении шума приведены на паспортной табличке изделия и в разделе "Технические данные".

<sup>3</sup> Разброс уровня звукового давления  $K_{PA}$ , 2-4 дБ (А)



<b>Стрижка</b>	<b>Automower® 105</b>
Режущий механизм	3 поворотных режущих ножа
Частота вращения мотора привода ножей, об/мин	2900
Энергопотребление при стрижке, Вт +/- 20%	20
Высота стрижки, см / дюйм	2-5 / 0,8-2
Рабочая ширина, см / дюйм	17 / 6,7
Минимальная ширина прохода, см / дюйм	60 / 24
Максимальный угол для рабочей зоны, %	25
Максимальный угол для ограничительного провода, %	15
Максимальная длина ограничительного провода, м / фут	400 / 1300
Максимальная длина направляющего контура, м / фут	200 / 650
Производительность, м <sup>2</sup> / ярд <sup>2</sup> , +/- 20%	600 / 720

<b>IP-классификация</b>	<b>Automower® 105</b>
Газонокосилка-робот	IPX4
Зарядная станция	IPX1
Источник питания	IPX4

Производитель не может гарантировать нормальную совместную работу газонокосилки-робота с другими беспроводными устройствами, такими как пульты дистанционного управления, радиопередатчики, слуховые устройства, подземная электрическая изгородь для защиты от животных и т.д.

---

## 9 Гарантия

---

### 9.1 Условия гарантии

Компания Husqvarna® предоставляет гарантию на работу изделия в течение двух лет с даты приобретения. Гарантия распространяется на серьезные недостатки, касающиеся материалов, и заводские дефекты. В течение гарантийного срока потребитель может рассчитывать на замену изделия или бесплатный ремонт, если выполнены следующие условия:

- Изделие и зарядная станция эксплуатировались в полном соответствии с положениями настоящего руководства по эксплуатации. Данная гарантия от производителя не затрагивает гарантийных обязательств дилера/поставщика.
- Ремонт изделия выполнялся только уполномоченными лицами или компаниями.

Примеры случаев, когда вам может быть отказано в гарантийном обслуживании:

- Повреждения, вызванные проникновением воды в результате использования мойки высокого давления или погружения в воду, например, при попадании изделия в лужи после дождя.
- Повреждения в результате удара молнии.
- Повреждения, вызванные неправильным хранением или обращением с аккумулятором.
- Повреждения в результате использования неоригинального аккумулятора Husqvarna®.
- Повреждения в случае неиспользования оригинальных запасных частей и дополнительного оборудования Husqvarna®, включая ножи и материалы для установки.
- Повреждения контурного провода.
- Повреждения в результате модификации или замены компонентов изделия/источника питания без разрешения производителя.

Ножи и колеса относятся к расходным деталям; на них гарантия не распространяется.

При возникновении ошибок в работе вашего изделия Husqvarna® обратитесь в центр обслуживания клиентов Husqvarna® для получения дальнейших инструкций. При обращении в центр обслуживания клиентов Husqvarna® приготовьте квитанцию об оплате и серийный номер изделия.

---

## 10 Декларация соответствия ЕС

---

### 10.1 Декларация соответствия ЕС

**Husqvarna AB**, SE-561 82 Huskvarna, Швеция, тел.: +46-36-146500, настоящим заявляет, что газонокосилки-роботы **Husqvarna Automower® 105** с серийными номерами, начиная с 44 недели 2018 года и далее (год и неделя производства четко указаны на паспортной табличке рядом с серийным номером), соответствуют требованиям ДИРЕКТИВЫ СОВЕТА ЕС:

- Директива "о механическом оборудовании" **2006/42/EC**.
  - Особые требования для электрических аккумуляторных газонокосилок-роботов **EN 50636-2-107: 2015**
  - Электромагнитные поля, **EN 62233: 2008**.
- Директива "об ограничении по использованию опасных веществ" **2011/65/EU**.
  - Применяется следующий стандарт: **EN 50581:2012**
- Директива "об излучении шума от оборудования, размещенного вне помещения" **2000/14/EC**. Информацию об излучении шума и ширине стрижки см. также в разделе *Технические данные на стр. 48*.

Зарегистрированная организация 0404, SMP Svensk Maskinprovning AB, Fyrisborgsgatan 3, SE-754 50 Uppsala, Sweden, представила отчет об оценке соответствия согласно приложению VI к Директиве Совета ЕС от 8 мая 2000 года "об излучении шума в окружающую среду" 2000/14/EC. Номер сертификата: 01/901/163 для Husqvarna Automower® 105. для .
- Директива "о радиооборудовании" **2014/53/EU**. Сертификат типового контроля подтверждает соответствие требованиям Директивы 2014/53/EU. Сертификату типового контроля для Husqvarna Automower® 105 присвоен номер SC1110-17. Применяются следующие стандарты:
  - **ETSI EN 303 447 V1.1.1**

Электромагнитная совместимость:

- **ETSI EN 301 489-1 v 2.2.0**

Husqvarna, 2019-01-01



Ларс Рус

Global R&D Director, Robotic category

(Уполномоченный представитель Husqvarna AB, ответственный за техническую документацию.)

141400, Московская обл., Г. Химки, ул. Ленинградская, владение 39, строение 6, здание II этаж 4, помещение OB02\_04, телефон горячей линии 8-800-200-1689



**Husqvarna®**

AUTOMOWER® — торговая марка компании Husqvarna AB.  
© 2019 HUSQVARNA. Все права защищены.

[www.husqvarna.com/ru](http://www.husqvarna.com/ru)

---

Оригинальные инструкции

1141861-56



2019-09-05